

SP-1208W・SP-1217W

※()内はSP-1217Wの寸法です。

化粧下枠

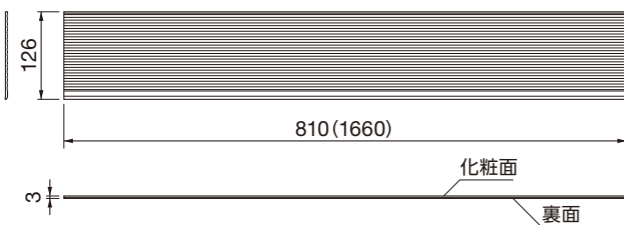

下地材

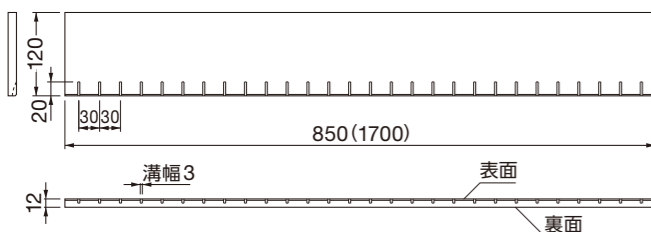

防水シート

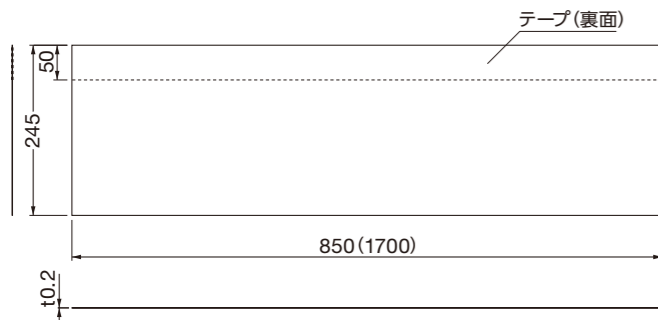

SP-2008W・SP-2017W

※()内はSP-2017Wの寸法です。

化粧下枠

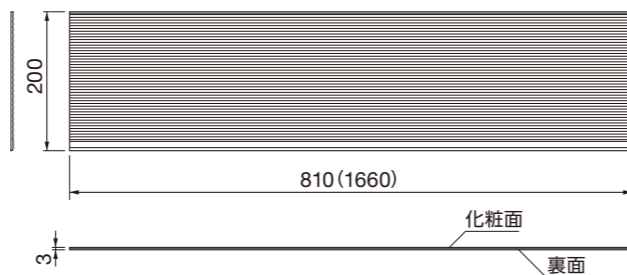

下地材

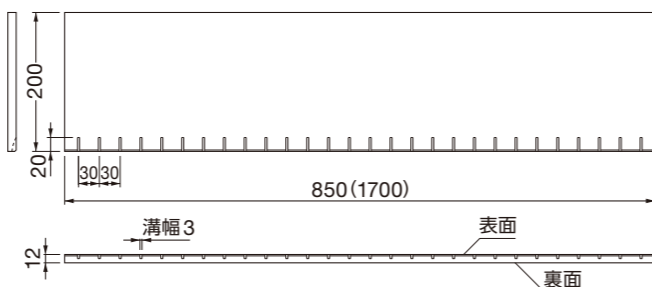

防水シート

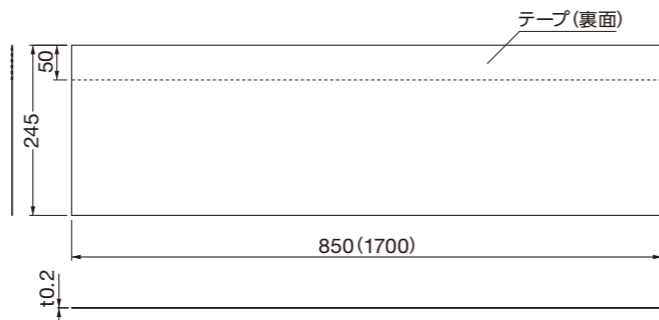

施工説明書

抗菌樹脂枠 化粧下枠後付けタイプ

SP-1208W・SP-1217W / SP-2008W・SP-2017W

この度は、抗菌樹脂枠化粧下枠後付けタイプをお買い求めいただき、誠にありがとうございます。
正しく据え付けていただくために、また製品の性能・品質・安全性を確保するために、この施工説明書をよくお読みいただき施工してください。

安全上のご注意 必ずお守りください。

お使いになる人や他の人への危害、財産への損害を未然に防止するため、必ずお守りいただくことを説明しています。

●表示内容と記号の意味は、次のようになっています。

⚠ 注意

⊘	この記号は、禁止の行為を示しています。
!	この記号は、必ず実行していただく「指示」内容を示しています。
⊘	樹脂製ですので、火気の使用や洗剤の使用に注意してください。変形したり、傷つく恐れがあります。
⊘	樹脂製品ですので、ブラシ・クレンザー及びシンナーなどの溶剤は使用しないでください。
!	表面の汚れは柔らかい布やスポンジを水で湿らせ、中性洗剤(オレンジオイル成分の洗剤は除く)をつけて拭いてください。オレンジオイル成分の洗剤は製品劣化の原因となりますので、ご使用をお控えください。

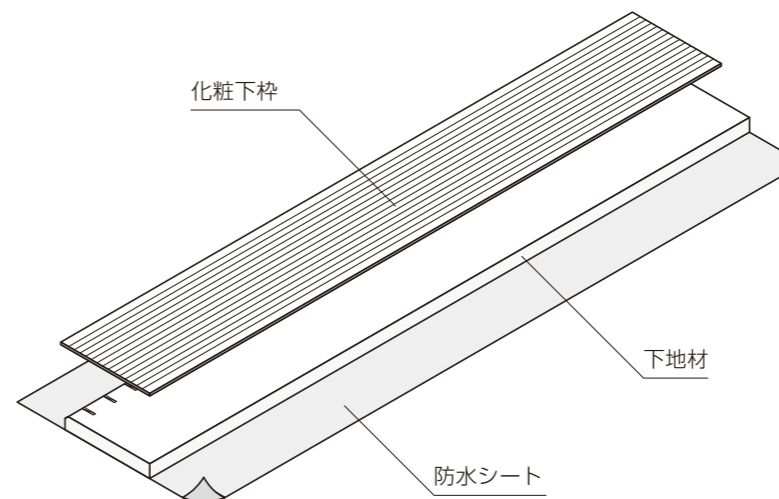

梱包内容

- 化粧下枠 1枚
- 下地材 1枚
- 防水シート 1枚
- 本施工説明書 1部

※推奨接着剤は下記の通りとなります。

コニシ	セメダイン
MPX1	PM165-R
ウルトラ多用途SU	スーパーX

⊘ 酢ビ系の接着剤(木工用ボンドなど)は使用しないでください。

施工の前に

化粧下枠後付けタイプは、厚み12mmの下地材をUBドアサッシの下に差し込み、厚み3mmの化粧下枠をUBドアサッシのアンクルに突き付ける納まりになります。右の標準納まり図を参考にUBドアサッシの位置を設定してください。

◆接着剤を準備してください。
※推奨接着剤は下記の通りとなります。

コニシ	セメダイン
MPX1	PM165-R
ウルトラ多用途SU	スーパーX

⊘ 酢ビ系の接着剤(木工用ボンドなど)は使用しないでください。

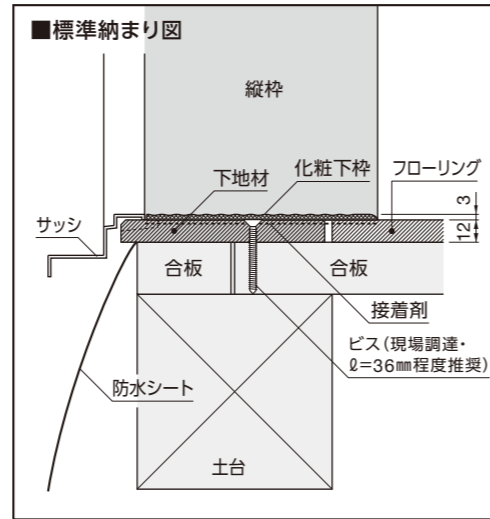

1 防水シートの貼り付け

1 柱・間柱間の長さに防水シートをカットしてください。
テープが付いている方をフローリング側にして、UBドアサッシと下地合板の間にすべり込ませ、垂らしてください。

2 テープのはくり紙をはがして、フローリングとの境目目の位置に貼り付けてください。

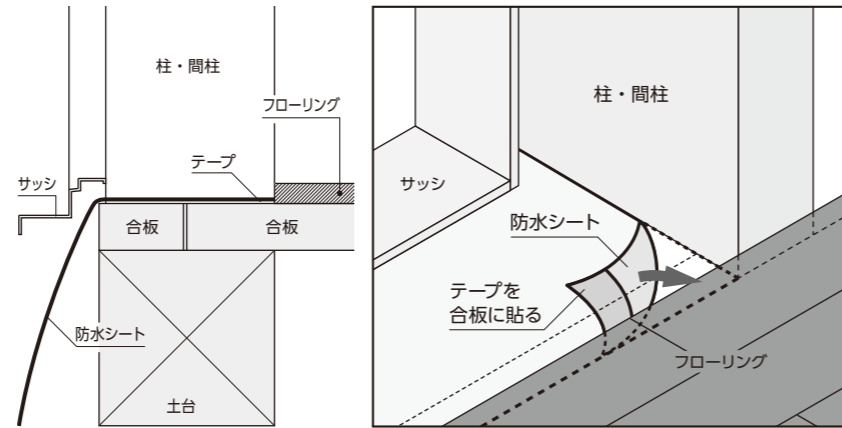

2 下地材の取り付け

1 1と同様に柱・間柱間の長さに下地材をカットしてください。また、UBドアサッシとフローリングの納まりに合わせて下地材の奥行きをカットしてください。
※奥行きのカットは溝が無い方をカットしてください。

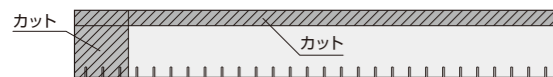

2 下地材の溝がある方をUBドアサッシ側にして、サッシアンクルの下に差し込んでください。

3 下地材を合板または根太にビスで留め付けます。ビス(現場調達・φ=36mm程度)は300mm程度の間隔で留めていただき、化粧下枠を貼る際の邪魔にならないようにビス頭を少し沈めてください。

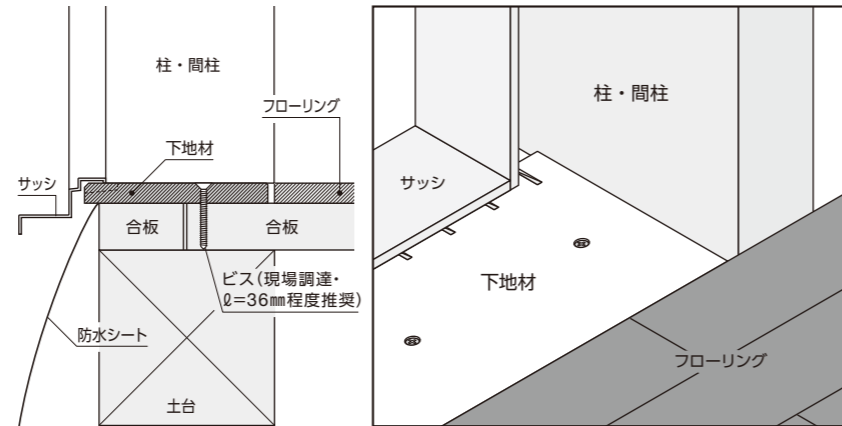

3 化粧下枠の取り付け

1 UBドア枠を取り付けた後、化粧下枠を縦枠の内寸に合わせてカットしてください。また、奥行きはサッシに突き付けた際に下地材とフローリングのつなぎ目が隠れる寸法にカットしてください。

※縦枠と化粧下枠に隙間が出ないように丸ノコなどを使用し、直線にカットしてください。また、カット面はサンドペーパー(#800程度)で仕上げをおすすめします。

※奥行きのカットは裏面の両面テープが無い方をカットしてください。

※化粧下枠は厚みが薄いため、カットする際は捨て板などを下にあってがって一緒にカットすることをおすすめします。

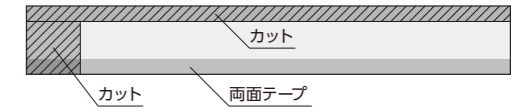

2 2の下地材に接着剤を塗布してくし引きしてください。
化粧下枠裏面の両面テープをフローリング側にしてはくり紙をはがし、下地材とフローリングのつなぎ目が隠れるように取り付けてください。

※UBドア枠と化粧下枠に隙間がある場合や気になる部分は充てん材で隙間を埋めてください。

