

# オーバーハング

住宅のオーバーハングするカ所(玄関ポーチの軒先側やバルコニーなど)の外壁下部に取り付け、雨水が木部に回り込まないようにする水切り的一种です。オーバーハング部分は真下から見える位置にありますので、外壁の小口を隠せる形状が主流です。

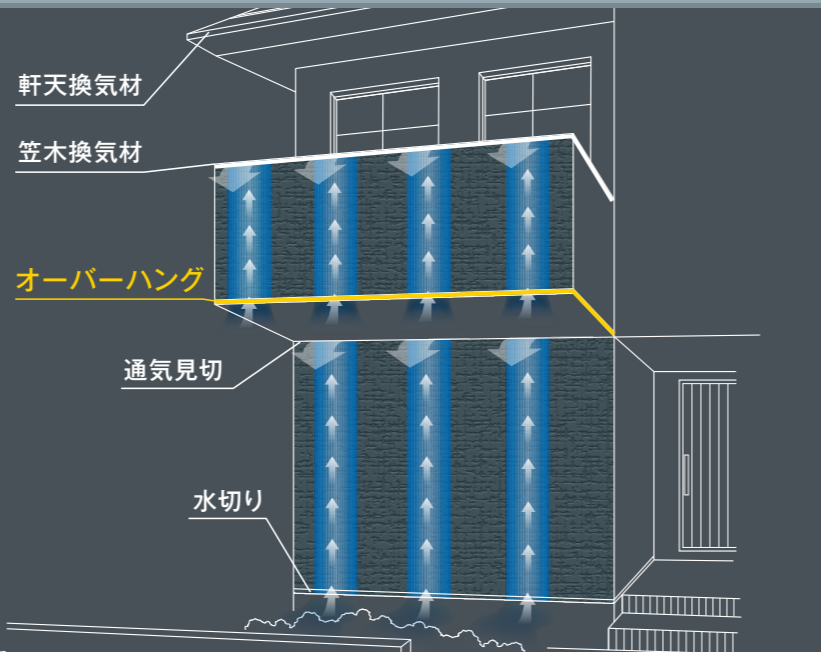

## 鋼板製 WMスリムオーバーハング P.142

### 限りなく、外壁と軒天材に調和

軒天材を後張りすることで、オーバーハングのかぶりを無くし、すっきりした納まりを実現。(軒天材 後張りタイプの場合)

従来製品とWMスリムオーバーハング(軒天材 後張りタイプ)との比較

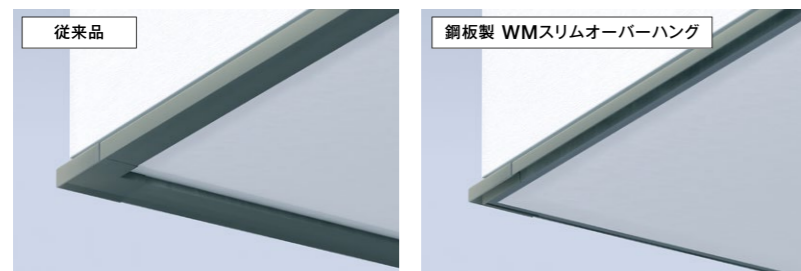

### 見付け幅18mmと薄さを追求

見付け幅18mmでバルコニーの下端ラインを目立たせずに雨仕舞を担保。

### 豊富な専用役物で意匠性も向上!

役物シリーズで、手間を省略。ジョイントカバーの幅を細くするなど、意匠性も向上。

鋼板製 WMスリムオーバーハング(穴なしタイプ) 役物一覧 [画像はHF-S4055対応]



## 鋼板製 WM垂れ壁用スリムオーバーハング P.144

限りなく、外壁と軒天材に調和する、  
下から換気孔が見えない垂れ壁用のオーバーハング

性能はそのままに、外装材と軒天材をよりすっきりとした外観に仕上げます

側面に換気孔を設置しているので、下から見上げた際には換気孔を見せない設計です。万が一、通気層やオーバーハング内に雨水が浸入しても水抜き穴から雨水が排出されるため、安心してお使いいただけます。

下から見上げた際に通気穴が見えず、スマートな納まりを実現!

見付けを薄くし、部材そのものが存在を主張しないことで、シンプルモダンの住宅に美しく調和します。もちろん、見付けは薄くなくても、通気・雨仕舞の性能は従来製品と同等です。

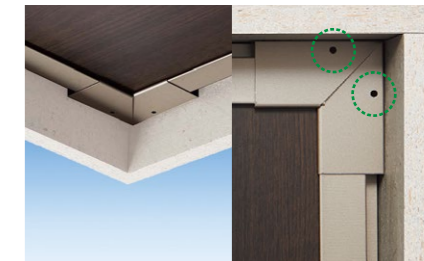

## アルミ製 WMスリムオーバーハング P.147

### 見付け幅10mmのスリムなアルミ製オーバーハング

当社製品の中で、最もスリムなオーバーハングです。外観に美しく調和することはもちろん、細いラインの美しさを利用した広範囲での使い方もおすすめです。

### こだわりのジョイント

本製品の接続には、専用のジョイントカバーもしくは、ジョイント金具を使用します。ジョイントカバーとジョイント金具は併用されないようご注意ください。

### 専用役物で省施工

GAISOのオーバーハングには、それぞれの製品に出隅・入隅・ジョイントカバー・エンドキャップ・ジョイント金具と、全5種類の専用役物をご用意しています。そのため、現場ごとの板金処理が不要なため、手軽でキレイに省施工が実現可能です。

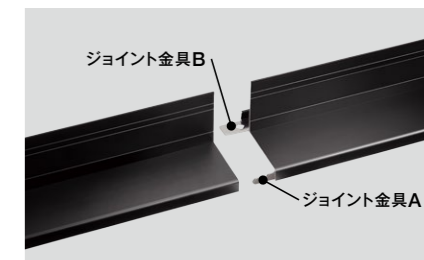

## 鋼板製 オーバーハング (ALC外壁対応タイプ) P.150

### ALCなどの壁厚に対応したオーバーハング

耐火性・耐震性・遮音性などに優れたALCなどにも使用できるオーバーハングです。

### 40mmの出幅に対応

胴縁の上に付ける通気穴のあるタイプです。



■鋼板製 WMスリムオーバーハング (穴なし・軒天材後張りタイプ)

# 鋼板製 WMスリムオーバーハング (穴なし・軒天材後張りタイプ)

真下からの見えがかりの薄さを追求した独自形状。

Jotoキノパッキング工法の換気スリット部分へは使用しないでください。

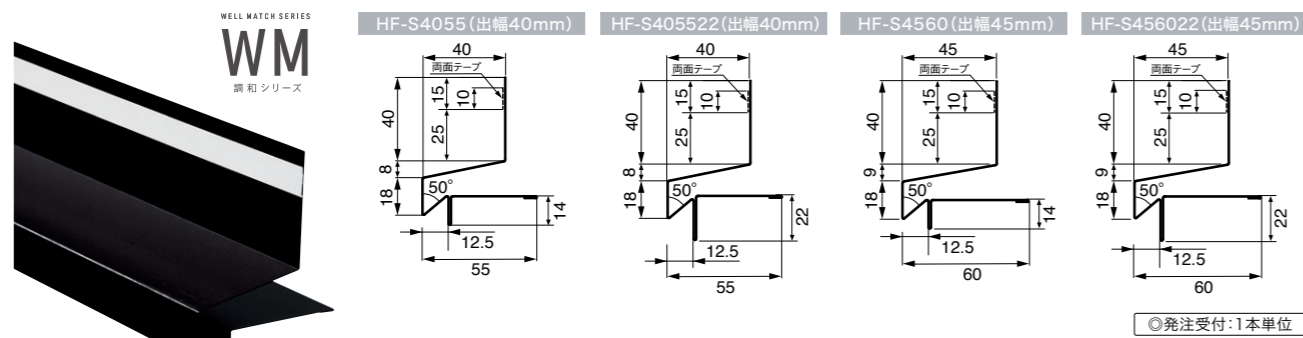

◎発注受付:1本単位

出幅	40mm		45mm	
品番	HF-S4055-□□	HF-S405522-□□	HF-S4560-□□	HF-S456022-□□
色型番	WT・SV・AG・CB・BK			
色柄	ホワイト・シルバー・アンバーグレー・シックブラウン・ブラック			
長さ	3,030mm			
材質	カラーGL鋼板*(厚さ:0.35mm) *JIS G3322			
梱包	4本/ケース			
正価	4,310円/本	4,560円/本	4,460円/本	4,750円/本
推奨軒天材厚さ	8mmまで	14mmまで	8mmまで	14mmまで

※推奨軒天材厚さとはシーリング処理が容易になる推奨の組み合わせです。それぞれ軒天材と取り合う板金の下がり寸法が異なります。



## 役物(別売品) HF-S4055対応 ◎発注受付:1コ単位、1セット単位

品名	出隅	入隅	ジョイントカバー	エンドキャップ
品番	HF-S4055SD-□□	HF-S4055SI-□□	HF-S4055JC-□□	HF-S4055EC-□□
色型番	WT・SV・AG・CB・BK			
色柄	ホワイト・シルバー・アンバーグレー・シックブラウン・ブラック			
材質	カラーGL鋼板*(厚さ:0.35mm) *JIS G3322			
梱包	2コ/ケース	6コ/ケース	2セット(左右各2個)/ケース	
正価	1,810円/コ★	760円/コ★	2,240円/セット★	

## 役物(別売品) HF-S405522対応 ◎発注受付:1コ単位、1セット単位

品名	出隅	入隅	ジョイントカバー	エンドキャップ
品番	HF-S405522SD-□□	HF-S405522SI-□□	HF-S405522JC-□□	HF-S405522EC-□□
色型番	WT・SV・AG・CB・BK			
色柄	ホワイト・シルバー・アンバーグレー・シックブラウン・ブラック			
材質	カラーGL鋼板*(厚さ:0.35mm) *JIS G3322			
梱包	2コ/ケース	6コ/ケース	2セット(左右各2個)/ケース	
正価	1,970円/コ★	805円/コ★	2,350円/セット★	

## 役物(別売品) HF-S4560対応 ◎発注受付:1コ単位、1セット単位

品名	出隅	入隅	ジョイントカバー	エンドキャップ
品番	HF-S4560SD-□□	HF-S4560SI-□□	HF-S4560JC-□□	HF-S4560EC-□□
色型番	WT・SV・AG・CB・BK			
色柄	ホワイト・シルバー・アンバーグレー・シックブラウン・ブラック			
材質	カラーGL鋼板*(厚さ:0.35mm) *JIS G3322			
梱包	2コ/ケース	6コ/ケース	2セット(左右各2個)/ケース	
正価	1,900円/コ★	840円/コ★	2,240円/セット★	

## 役物(別売品) HF-S456022対応 ◎発注受付:1コ単位、1セット単位

品名	出隅	入隅	ジョイントカバー	エンドキャップ
品番	HF-S456022SD-□□	HF-S456022SI-□□	HF-S456022JC-□□	HF-S456022EC-□□
色型番	WT・SV・AG・CB・BK			
色柄	ホワイト・シルバー・アンバーグレー・シックブラウン・ブラック			
材質	カラーGL鋼板*(厚さ:0.35mm) *JIS G3322			
梱包	2コ/ケース	6コ/ケース	2セット(左右各2個)/ケース	
正価	2,030円/コ★	890円/コ★	2,350円/セット★	

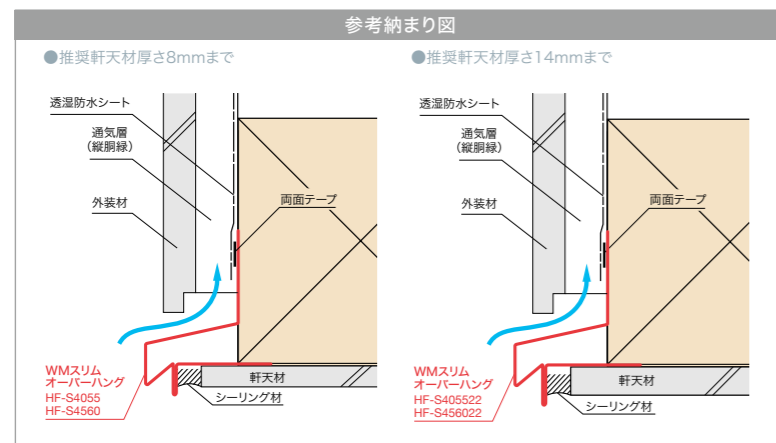

## 役物一覧[画像はHF-S4055対応]

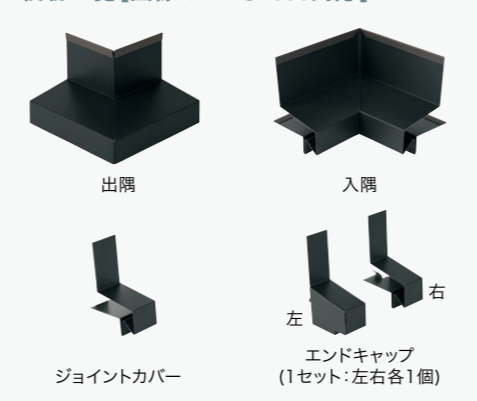

鋼板製

# WMスリムオーバーハング (穴なし・従来施工タイプ)

見付け幅15mm! シンプルモダンに最適。

Jotoキノパッキング工法の換気スリット部分へは使用しないでください。

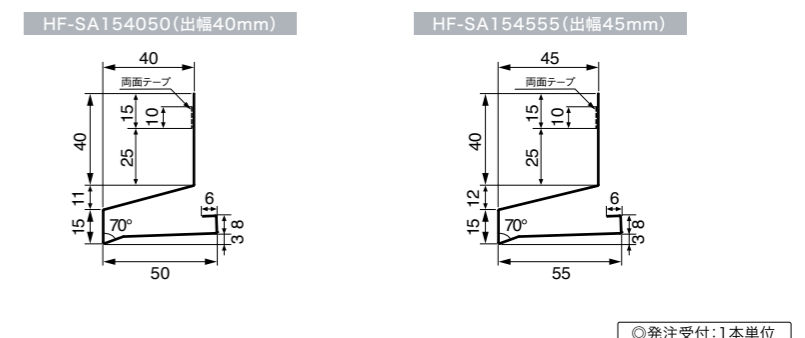

◎発注受付:1本単位

出幅	40mm		45mm	
品番	HF-SA154050-L30-□□	HF-SA154050SI-□□	HF-SA154555-L30-□□	HF-SA154555SI-□□
色型番	WT・SV・AG・CB・BK			
色柄	ホワイト・シルバー・アンバーグレー・シックブラウン・ブラック			
長さ	3,030mm			
材質	カラーGL鋼板*(厚さ:0.35mm) *JIS G3322			
梱包	4本/ケース			
正価	4,050円/本		4,310円/本	

## 役物(別売品) HF-SA154050対応 ◎発注受付:1コ単位、1セット単位

品名	出隅	入隅	ジョイントカバー	エンドキャップ
品番	HF-SA154050SD-□□	HF-SA154050SI-□□	HF-SA154050JC-□□	HF-SA154050EC-□□
色型番	WT・SV・AG・CB・BK			
色柄	ホワイト・シルバー・アンバーグレー・シックブラウン・ブラック			
材質	カラーGL鋼板*(厚さ:0.35mm) *JIS G3322			
梱包	2コ/ケース	6コ/ケース	2セット(左右各2個)/ケース	
正価	1,650円/コ★	710円/コ★	2,160円/セット★	

## 役物(別売品) HF-SA154555対応 ◎発注受付:1コ単位、1セット単位

品名	出隅	入隅	ジョイントカバー	エンドキャップ
品番	HF-SA154555SD-□□	HF-SA154555SI-□□	HF-SA154555JC-□□	HF-SA154555EC-□□
色型番	WT・SV・AG・CB・BK			
色柄	ホワイト・シルバー・アンバーグレー・シックブラウン・ブラック			
材質	カラーGL鋼板*(厚さ:0.35mm) *JIS G3322			
梱包	2コ/ケース	6コ/ケース	2セット(左右各2個)/ケース	
正価	1,780円/コ★	760円/コ★	2,280円/セット★	

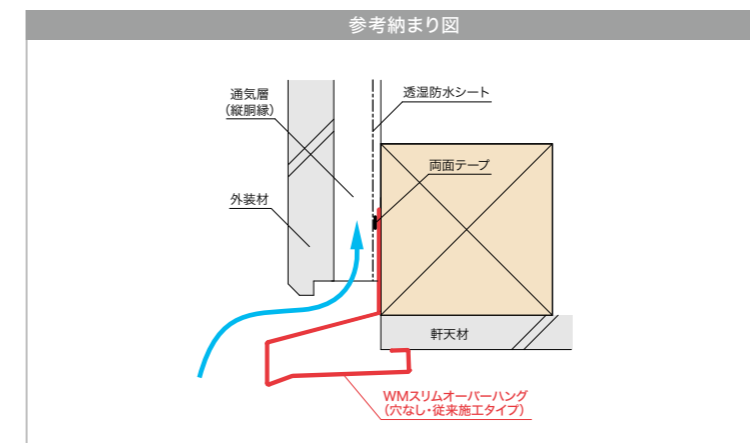

## 注意

- ◎Jotoキノパッキング工法の換気スリット部分へは使用しないでください。
- ◎本製品は水平に450mm前後の間隔で、ステンレス釘にて取り付けてください。
- ◎役物は本体に差し込んで、ステンレス釘で取り付けてください。
- ◎透湿防水シートの下端は、本体に付いている両面テープで確実に留め付けてください。
- ◎施工の際は、P.115記載の注意書き、ホームページ記載の注意事項をご確認ください。

## 役物一覧[画像はHF-SA154555対応]



■鋼板製 WM垂れ壁用スリムオーバーハング

# 鋼板製 WM垂れ壁用スリムオーバーハング

通気穴が見えない垂れ壁用オーバーハング。

Jotoキノパッキング工法の換気スリット部分へは使用しないでください。

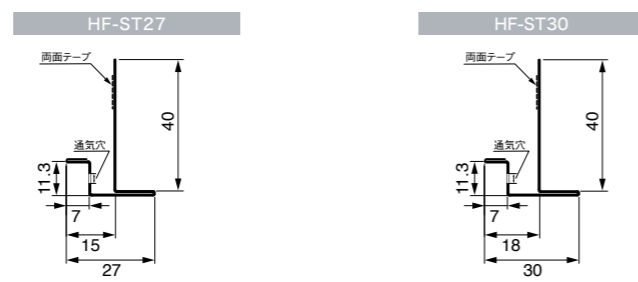

見付け寸法	27mm (通気層15~16mm)	30mm (通気層18mm)
品番	HF-ST27-□□	HF-ST30-□□
色型番	WT・AG・CB・BK	
色柄	ホワイト・アンバーグレー・シックブラウン・ブラック	
長さ	1,820mm	
材質	カラーGL鋼板*(厚さ:0.35mm) *JIS G3322	
梱包	4本/ケース	
正価	2,790円/本	2,910円/本

有効換気面積・11cm<sup>2</sup>/m

役物(別売品) HF-ST27対応

品名	出隅	入隅	ジョイントカバー	エンドキャップ
品番	HF-ST27SD-□□	HF-ST27SI-□□	HF-ST27JC-□□	HF-ST27EC-□□
色型番	WT・AG・CB・BK			
色柄	ホワイト・アンバーグレー・シックブラウン・ブラック			
材質	カラーGL鋼板*(厚さ:0.35mm) *JIS G3322			
梱包	2コ/ケース	6コ/ケース	2セット(左右各2個)/ケース	
正価	1,650円/コ★	2,160円/コ★	635円/コ★	2,410円/セット★

役物(別売品) HF-ST30対応

品名	出隅	入隅	ジョイントカバー	エンドキャップ
品番	HF-ST30SD-□□	HF-ST30SI-□□	HF-ST30JC-□□	HF-ST30EC-□□
色型番	WT・AG・CB・BK			
色柄	ホワイト・アンバーグレー・シックブラウン・ブラック			
材質	カラーGL鋼板*(厚さ:0.35mm) *JIS G3322			
梱包	2コ/ケース	6コ/ケース	2セット(左右各2個)/ケース	
正価	1,650円/コ★	2,160円/コ★	635円/コ★	2,410円/セット★

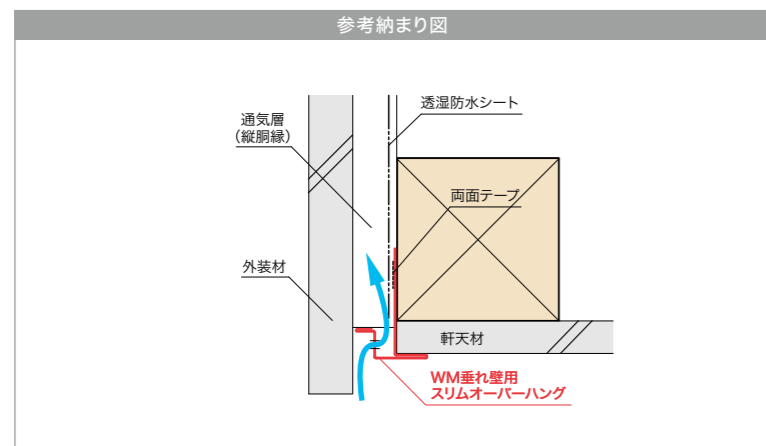

役物一覧[画像はHF-ST30対応]

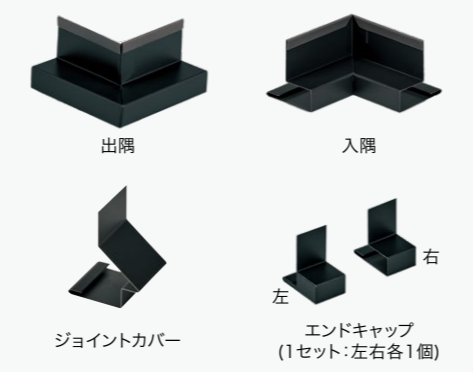

## 注意

- ◎Jotoキノパッキング工法の換気スリット部分へは使用しないでください。
- ◎本製品は水平に450mm前後の間隔で、ステンレス釘にて取り付けてください。
- ◎役物は本体に差し込んで、ステンレス釘で取り付けてください。
- ◎透湿防水シートの下端は、本体に付いている両面テープで確実に留め付けてください。
- ◎施工の際は、P.115記載の注意書き、ホームページ記載の注意事項をご確認ください。

●ご注文時の注意事項 品番の後に色型番をご記入ください。記入例: HF-ST27-**WT** (ホワイトの場合)  
※梱包ケースや伝票類の色表示は、従来通りカタカナ表記となります。予めご了承ください。

運賃については P.228 をご確認ください。

# 鋼板製 オーバーハング (穴なしタイプ)

鋭角の加工でしっかり水を切ります。

Jotoキノパッキング工法の換気スリット部分へは使用しないでください。

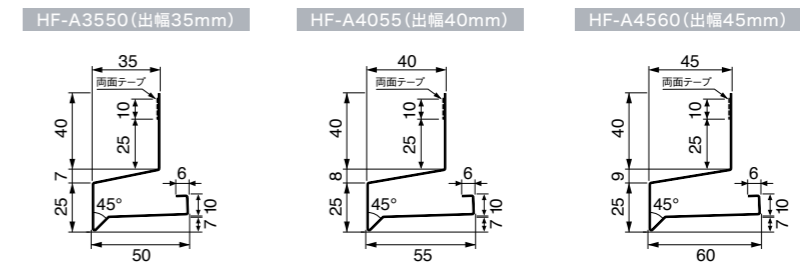

出幅	35mm	40mm	45mm
品番	HF-A3550-□□	HF-A4055-□□	HF-A4560-□□
色型番	WT・SV・AG・CB・BK		
色柄	ホワイト・シルバー・アンバーグレー・シックブラウン・ブラック		
長さ	3,030mm		
材質	カラーGL鋼板*(厚さ:0.35mm) *JIS G3322		
梱包	4本/ケース		
正価	3,770円/本	3,900円/本	4,050円/本

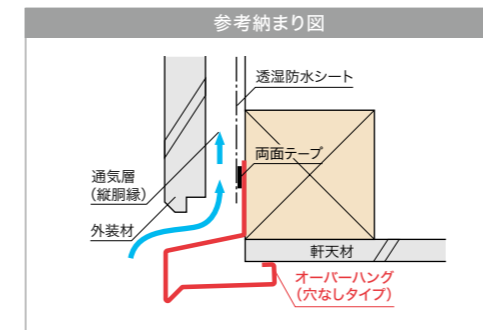

役物一覧[画像はHF-A4055対応]

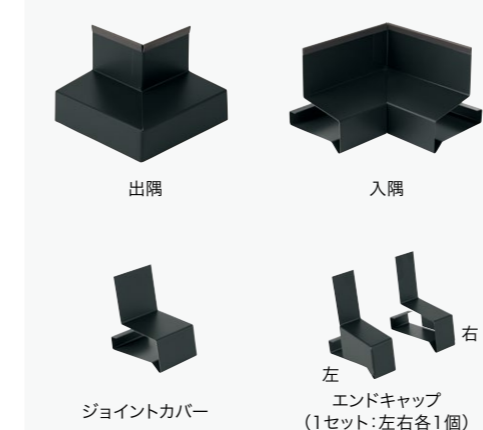

## 注意

- ◎Jotoキノパッキング工法の換気スリット部分へは使用しないでください。
- ◎本製品は水平に450mm前後の間隔で、ステンレス釘にて取り付けてください。
- ◎役物は本体に差し込んで、ステンレス釘で取り付けてください。
- ◎透湿防水シートの下端は、本体に付いている両面テープで確実に留め付けてください。
- ◎施工の際は、P.115記載の注意書き、ホームページ記載の注意事項をご確認ください。

●ご注文時の注意事項 品番の後に色型番をご記入ください。記入例: HF-A3550-**WT** (ホワイトの場合)  
※梱包ケースや伝票類の色表示は、従来通りカタカナ表記となります。予めご了承ください。

運賃については P.228 をご確認ください。

■鋼板製 オーバーハング (穴なしタイプ)

## 基礎

キノパッキングシリーズ

基礎断熱工法部材

基礎工事部材

束シリーズ

## 内装建材

抗菌樹脂枠

シートラッピング樹脂枠

床下点検口・収納庫

天井点検口

壁点検口

空調・屋内換気部材

ニッチ収納

防震吊木

見切

GAISO

水切り

通気見切

オーバーハング

笠木換気材

目地ジョイナー

防水役物

その他

軒天換気材 防火認定品

軒天換気材 非防火

エクステリア

ハウスメーカー

リフォーム

リフォーム

運賃のお知らせ

インテックス

■鋼板製  
オーバーハング  
(穴ありタイプ)

# 鋼板製 オーバーハング (穴ありタイプ)

ブリッジ穴で目立たない!

Jotoキノパッキング工法の換気スリット部分へは  
使用しないでください。

## 垂れ壁用

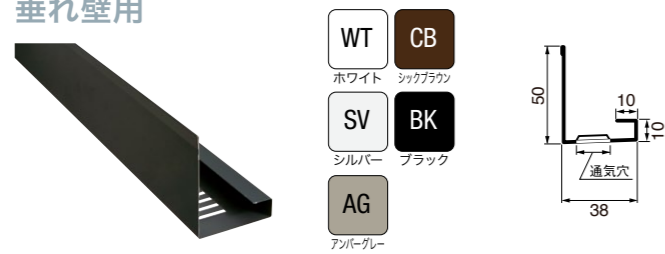

◎発注受付:1本単位

品番	HKF-38-□□
色型番	WT・SV・AG・CB・BK
色・柄	ホワイト・シルバー・アンバーグレー・シックブラウン・ブラック
長さ	2,000mm
材質	カラーGL鋼板*(厚さ:0.35mm) *JIS G3322
梱包	4本/ケース
正価	2,350円/本

有効換気面積:91cm<sup>2</sup>/m

## 役物一覧



## 役物 (別売品) HKF-38対応

◎発注受付:1コ単位、1セット単位

品名	出隅	入隅	ジョイントカバー	エンドキャップ
品番	HKF-38SD-□□	HKF-38SI-□□	HKF-38JC-□□	HKF-38EC-□□
色型番	WT・SV・AG・CB・BK			
色・柄	ホワイト・シルバー・アンバーグレー・シックブラウン・ブラック			
材質	カラーGL鋼板*(厚さ:0.35mm) *JIS G3322			
梱包	2コ/ケース		6コ/ケース	2セット(左右各2個)/ケース
正価	1,400円/コ★		510円/コ★	2,050円/セット★

## 水切り用



◎発注受付:1本単位

品番	HKF-2555-□□	HKF-2555-30-□□
色型番	WT・SV・AG・CB・BK	
色・柄	ホワイト・シルバー・アンバーグレー・シックブラウン・ブラック	
長さ	2,000mm	3,000mm
材質	カラーGL鋼板*(厚さ:0.35mm) *JIS G3322	
梱包	4本/ケース	
正価	2,730円/本	3,900円/本

有効換気面積:91cm<sup>2</sup>/m

## 役物一覧 [画像はHKF-2555対応]



## 役物 (別売品) HKF-2555対応

◎発注受付:1コ単位、1セット単位

品名	出隅	入隅	ジョイントカバー	エンドキャップ
品番	HKF-2555SD-□□	HKF-2555SI-□□	HKF-2555JC-□□	HKF-2555EC-□□
色型番	WT・SV・AG・CB・BK			
色・柄	ホワイト・シルバー・アンバーグレー・シックブラウン・ブラック			
材質	カラーGL鋼板*(厚さ:0.35mm) *JIS G3322			
梱包	2コ/ケース		6コ/ケース	2セット(左右各2個)/ケース
正価	1,550円/コ★		530円/コ★	2,050円/セット★

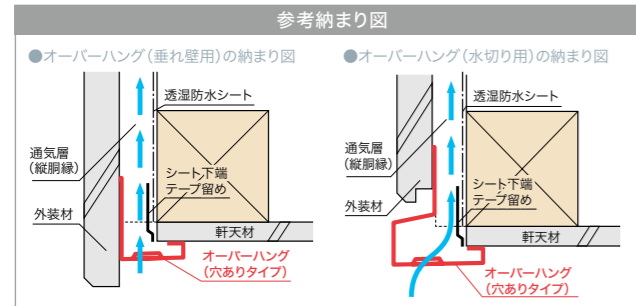

## 注意

- ◎Jotoキノパッキング工法の換気スリット部分へは使用しないでください。
- ◎本製品は水平に450mm前後の間隔で、ステンレス釘にて取り付けてください。
- ◎役物は本体に差し込んで、ステンレス釘で取り付けてください。
- ◎透湿防水シートの下端は、防水テープなどにて確実に留め付けてください。
- ◎施工の際は、P.115記載の注意書き、ホームページ記載の注意事項をご確認ください。

●ご注文時の注意事項 品番の後に色型番をご記入ください。 記入例: **HKF-38-WT** (ホワイトの場合)  
※梱包ケースや伝票類の色表示は、従来通りカタカナ表記となります。予めご了承ください。

運賃については P.228 をご確認ください。

# アルミ製 WMスリムオーバーハング (穴なしタイプ)

見付け幅10mmのスッキリタイプ。

Jotoキノパッキング工法の  
換気スリット部分へは  
使用しないでください。

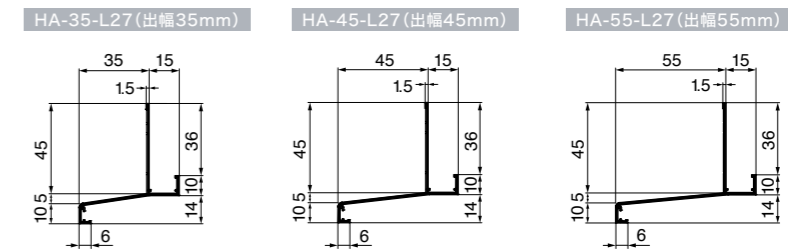

◎発注受付:1本単位

出幅	35mm	45mm	55mm
品番	HA-35-L27-□□	HA-45-L27-□□	HA-55-L27-□□
色型番	SW・SC・FB・BK		
色・柄	シルキーホワイト・ステンカラー・ファッションブラウン・ブラック		
長さ	2,730mm		
材質	アルミニウム(厚さ:1.2mm)		
梱包	4本/ケース		
正価	5,980円/本	6,400円/本	6,810円/本

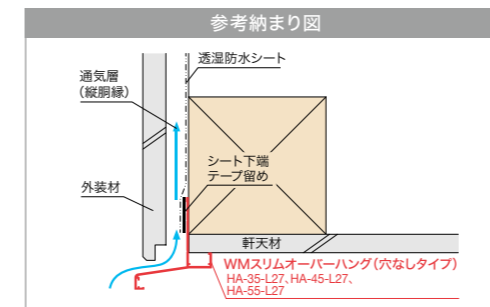

※役物は次ページに掲載しています➡

■アルミ製  
WMスリムオーバーハング  
(穴なしタイプ)

## 基礎

キノパッキン  
シリーズ

基礎断熱工法部材

基礎工事部材

束シリーズ

## 内装建材

抗菌樹脂枠

シートラッピング  
樹脂枠

床下点検口・  
収納庫

天井点検口

壁点検口

空調・屋内  
換気部材

ニッチ収納

防震吊木

見切

GAISO

水切り

通気見切

オーバーハング

笠木換気材

目地ジョイナー

防水役物

その他

軒天換気材  
防火認定品

軒天換気材  
非防火

## エクステリア

ハウステップ

## リフォーム

リフォーム

運賃のお知らせ

インテックス

●ご注文時の注意事項 品番の後に色型番をご記入ください。 記入例: **HA-35-L27-SW** (シルキーホワイトの場合)  
※梱包ケースや伝票類の色表示は、従来通りカタカナ表記となります。予めご了承ください。

運賃については P.228 をご確認ください。

■アルミ製WMスリムオーバーハング  
(穴なしタイプ)

■アルミ製WMスリムオーバーハング  
(穴ありタイプ)

基礎

- キノパッキンシリーズ
- 基礎断熱工法部材
- 基礎工事部材
- 束シリーズ

内装建材

- 抗菌樹脂枠
- シートラッピング樹脂枠
- 床下点検口・収納庫
- 天井点検口
- 壁点検口
- 空調・屋内換気部材
- ニッチ収納
- 防震吊木

GAISO

水切り

通気見切

オーバーハング

笠木換気材

目地ジョイナー

防水役物

その他

軒天換気材 防火認定品

軒天換気材 非防火

エクステリア

ハウステップ

リフォーム

リフォーム

運賃のお知らせ

インテックス

運賃のお知らせ

インテックス

運賃のお知らせ

インテックス

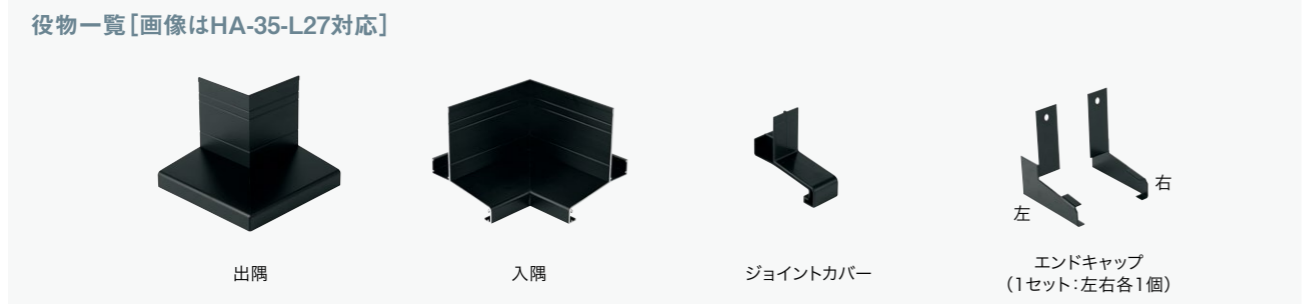

◎発注受付：10単位、1セット単位

品名	出隅	入隅	ジョイントカバー	エンドキャップ	ジョイント金具
品番	HA-35ASD-□□	HA-35ASI-□□	HA-35JC-□□	HA-35AEC-□□	HKA-JC
色型番	SW・SC・FB・BK				
色・柄	シルキーホワイト・ステンカラー・ファッションブラウン・ブラック				
材質	アルミニウム	ASA	ASA	アルミニウム	無塗装 SUS
梱包	2コ/ケース	6コ/ケース	6コ/ケース	2セット(左右各2個)/ケース	A・B6セット/ケース
正価	2,930円/コ★	280円/コ★	280円/コ★	3,830円/セット★	280円/セット★
付属品	ジョイント金具4セット/ケース				

◎発注受付：10単位、1セット単位

品名	出隅	入隅	ジョイントカバー	エンドキャップ	ジョイント金具
品番	HA-45ASD-□□	HA-45ASI-□□	HA-45JC-□□	HA-45AEC-□□	HKA-JC
色型番	SW・SC・FB・BK				
色・柄	シルキーホワイト・ステンカラー・ファッションブラウン・ブラック				
材質	アルミニウム	ASA	ASA	アルミニウム	無塗装 SUS
梱包	2コ/ケース	6コ/ケース	6コ/ケース	2セット(左右各2個)/ケース	A・B6セット/ケース
正価	3,060円/コ★	280円/コ★	280円/コ★	3,980円/セット★	280円/セット★
付属品	ジョイント金具4セット/ケース				

◎発注受付：10単位、1セット単位

品名	出隅	入隅	ジョイントカバー	エンドキャップ	ジョイント金具
品番	HA-55ASD-□□	HA-55ASI-□□	HA-55JC-□□	HA-55AEC-□□	HKA-JC
色型番	SW・SC・FB・BK				
色・柄	シルキーホワイト・ステンカラー・ファッションブラウン・ブラック				
材質	アルミニウム	ASA	ASA	アルミニウム	無塗装 SUS
梱包	2コ/ケース	6コ/ケース	6コ/ケース	2セット(左右各2個)/ケース	A・B6セット/ケース
正価	3,200円/コ★	280円/コ★	280円/コ★	4,130円/セット★	280円/セット★
付属品	ジョイント金具4セット/ケース				

■製品の接続方法について

本製品の本体・出隅・入隅の接続は、ジョイントカバーもしくはジョイント金具を使用します。ジョイントカバーとジョイント金具は併用されないようご注意ください。

**ジョイントカバーをご使用の場合**  
ジョイント部分に差し込んでください。出隅・入隅にジョイント金具が付属されますが、使用しないでください。

**ジョイント金具をご使用の場合**  
右写真のように接続してください。本体に使用する場合は別途お問い合わせください。



**注意**

- ◎本製品は水平に450mm前後の間隔で、ステンレス釘にて取り付けてください。
- ◎本製品の本体・出隅・入隅の接続は、ジョイントカバーもしくはジョイント金具を使用します。ジョイントカバーとジョイント金具は併用されないようご注意ください。
- ◎透湿防水シートの下端は、防水テープなどにて確実に留め付けてください。
- ◎Jotoキノパッキング工法の換気スリット部分へは使用しないでください。
- ◎施工の際は、P.115記載の注意書き、ホームページ記載の注意事項をご確認いただき、施工説明書に従って施工してください。

●ご注文時の注意事項 品番の後に色型番をご記入ください。 記入例：HA-35ASD-**[S]**W (シルキーホワイトの場合)  
※梱包ケースや伝票類の色表示は、従来通りカタカナ表記となります。予めご了承ください。

運賃については P.228 をご確認ください。

# アルミ製 WMスリムオーバーハング (穴ありタイプ)

見付け幅10mmのスッキリタイプ。

Jotoキノパッキング工法の換気スリット部分へは使用しないでください。



HKA-30-L27 (出幅30mm)

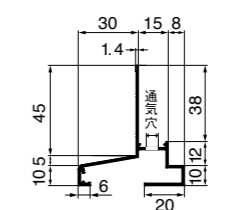

◎発注受付：1本単位

出幅	30mm
品番	HKA-30-L27-□□
色型番	SW・SC・FB・BK
色・柄	シルキーホワイト・ステンカラー・ファッションブラウン・ブラック
長さ	2,730mm
材質	アルミニウム(厚さ:1.1mm)
梱包	4本/ケース
正価	7,240円/本
有効換気面積	11cm <sup>2</sup> /m

役物一覧 [画像はHKA-30-L27対応]

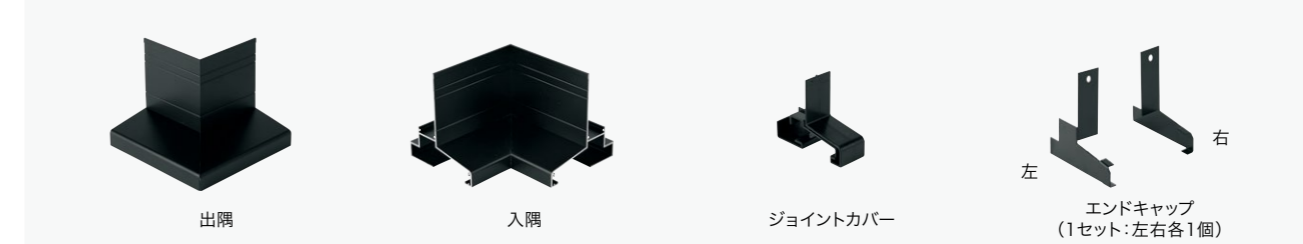

◎発注受付：10単位、1セット単位

品名	出隅	入隅	ジョイントカバー	エンドキャップ	ジョイント金具
品番	HKA-30ASD-□□	HKA-30ASI-□□	HKA-30JC-□□	HKA-30AEC-□□	HKA-JC
色型番	SW・SC・FB・BK				
色・柄	シルキーホワイト・ステンカラー・ファッションブラウン・ブラック				
材質	アルミニウム	ASA	ASA	アルミニウム	無塗装 SUS
梱包	2コ/ケース	6コ/ケース	6コ/ケース	2セット(左右各2個)/ケース	A・B6セット/ケース
正価	2,930円/コ★	280円/コ★	280円/コ★	3,830円/セット★	280円/セット★
付属品	ジョイント金具4セット/ケース				

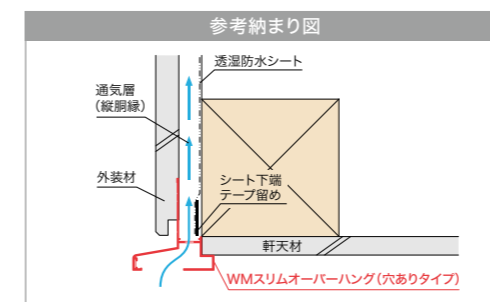

本製品の本体・出隅・入隅の接続はジョイントカバーもしくはジョイント金具を使用します。接続に関する補足は、(P.148)をご参照ください。

**注意**

- ◎Jotoキノパッキング工法の換気スリット部分へは使用しないでください。
- ◎本製品は水平に450mm前後の間隔で、ステンレス釘にて取り付けてください。
- ◎本製品の本体・出隅・入隅の接続は、ジョイントカバーもしくはジョイント金具を使用します。ジョイントカバーとジョイント金具は併用されないようご注意ください。
- ◎透湿防水シートの下端は、防水テープなどにて確実に留め付けてください。
- ◎施工の際は、P.115記載の注意書き、ホームページ記載の注意事項をご確認いただき、施工説明書に従って施工してください。

●ご注文時の注意事項 品番の後に色型番をご記入ください。 記入例：HKA-30-L27-**[S]**W (シルキーホワイトの場合)  
※梱包ケースや伝票類の色表示は、従来通りカタカナ表記となります。予めご了承ください。

運賃については P.228 をご確認ください。

■ 鋼板製 オーバーハング  
(ALC外壁対応タイプ)

# 鋼板製 オーバーハング (ALC外壁対応タイプ)

40mmの出幅でALCなどの壁厚に対応。

Jotoキノパッキング工法の換気スリット部分へは  
使用しないでください。

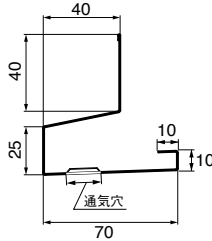

◎発注受付:1本単位

品番	HKF-4070-30-□□
色型番	WT・SV・AG・CB・BK
色・柄	ホワイト・シルバー・アンバーグレー・シックブラウン・ブラック
長さ	3,000mm
材質	カラーGL鋼板*(厚さ:0.35mm) *JIS G3322
梱包	4本/ケース
正価	4,180円/本

有効換気面積:91cm<sup>2</sup>/m

## 基礎

キノパッキン  
シリーズ

基礎断熱工法部材

基礎工事部材

束シリーズ

## 内装建材

抗菌樹脂枠

シートラッピング  
樹脂枠

床下点検口・  
収納庫

天井点検口

壁点検口

空調・屋内  
換気部材

ニッチ収納

防震吊木

見切

## GAISO

水切り

通気見切

## オーバーハング

笠木換気材

目地ジョイナー

防水役物

その他

軒天換気材  
防火認定品

軒天換気材  
非防火

## エクステリア

ハウスステップ

## リフォーム

リフォーム

運賃のお知らせ

インデックス



基礎断熱工法部材

基礎工事部材

束シリーズ

## 内装建材

抗菌樹脂枠

シートラッピング  
樹脂枠

床下点検口・  
収納庫

天井点検口

壁点検口

空調・屋内  
換気部材

ニッチ収納

防震吊木

見切

## GAISO

水切り

通気見切

## オーバーハング

笠木換気材

目地ジョイナー

防水役物

その他

軒天換気材  
防火認定品

軒天換気材  
非防火

## エクステリア

ハウスステップ

## リフォーム

リフォーム

運賃のお知らせ

インデックス

## 役物一覧



出隅



入隅



ジョイントカバー



エンドキャップ  
(1セット:左右各1個)

## 役物(別売品)

◎発注受付:1コ単位、1セット単位

品名	出隅	入隅	ジョイントカバー	エンドキャップ
品番	HKF-4070SD-□□	HKF-4070SI-□□	HKF-4070JC-□□	HKF-4070EC-□□
色型番	WT・SV・AG・CB・BK			
色・柄	ホワイト・シルバー・アンバーグレー・シックブラウン・ブラック			
材質	カラーGL鋼板*(厚さ:0.35mm) *JIS G3322			
梱包	2コ/ケース		6コ/ケース	2セット(左右各2個)/ケース
正価	1,670円/コ ★		705円/コ ★	2,100円/セット ★

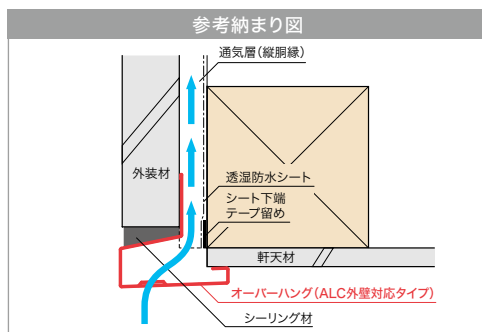

## 注意

- ◎Jotoキノパッキング工法の換気スリット部分へは使用しないでください。
- ◎本製品は水平に450mm前後の間隔で、ステンレス釘にて取り付けてください。
- ◎役物は本体に差し込んで、ステンレス釘で取り付けてください。
- ◎透湿防水シートの下端は、防水テープなどにて確実に留め付けてください。
- ◎施工の際は、P.115記載の注意書き、ホームページ記載の注意事項をご確認ください。