

# 基礎断熱工法部材

基礎断熱工法でもJotoのキノパッキンを。基礎外周部の気密はしっかり確保しつつ、室内は床下空間を含めてしっかり空気を循環させるために内基礎と土台には2cmの隙間を設けるのがJotoが推奨するJoto基礎断熱工法。加えてシロアリ返しなどの機能で基礎断熱工法でもしるあり保証が可能となりました。

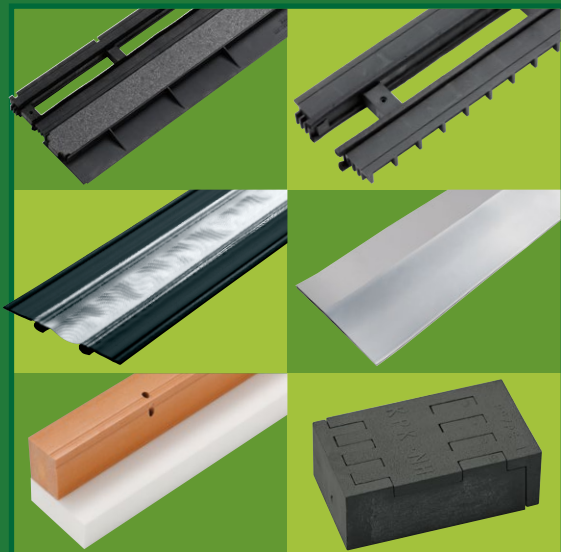

## シロアリ返し付き断熱気密パッキン P.036

### 3つの機能が一体化

気密パッキン、断熱ブロック、シロアリ返しが一つになったキノパッキンです。

### 長さ1,214mm、専用のコーナー役物で省施工

長さを1,214mmにすることで従来品より設置回数が少なくなります。また、専用のコーナー役物で、気密・断熱ラインの途切れやすいコーナー部の連続性が取りやすくなりました。

### 基礎の不陸を調整板でカバー

基礎の不陸によって、土台とパッキンの間に隙間が発生した場合でも、別売りの調整板(P.041)を使用することで、最大3mmまでの不陸をカバーできます。

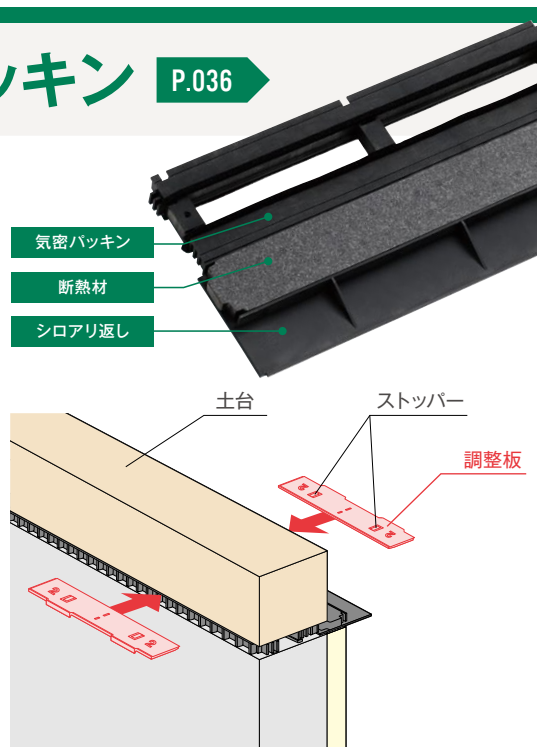

### 「Joto基礎断熱工法」指定2部材プラン

#### 1 シロアリ返し付き断熱気密パッキン P.036

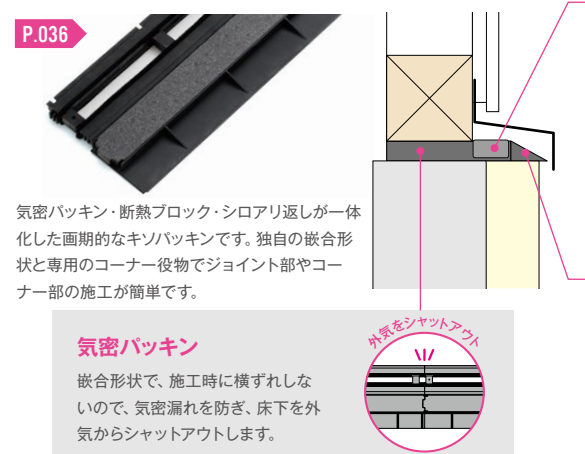

**断熱材**  
外気の影響を受け、ヒートブリッジとなりやすい部分の結露を、断熱材で防止します。土台を湿気させないことで、土台の腐れを防ぎます。

**シロアリ返し**  
シロアリ被害のリスクが高い基礎断熱工法。万が一の時に、シロアリが躯体へ上がらないようにシロアリ返しでブロック！

#### 2 キノパッキン・キノパッキンロング P.021 P.024



基礎内周部分にキノパッキンを使用することで、効率よく床下内の空気を循環させます。機械換気をサポートし、シロアリの嫌う風通しの良い床下環境へと導きます。

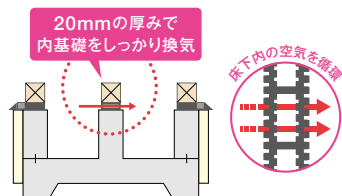

\*シロアリ返し付き断熱気密パッキンは玄関まわりでもご使用いただけます。\*玄関まわりは、基礎断熱工法用気密パッキンの施工でも問題ありません。

## 基礎断熱工法用気密パッキン P.037

### 独自の嵌合方式を採用し、施工精度が飛躍的にアップ

土台施工時の課題となっていた気密パッキン同士の突付部のズレを防止します。



### 基礎の不陸を、調整板でカバー

基礎の不陸によって、土台とパッキンの間に隙間が発生した場合でも、別売りの調整板を使用することで、最大6mmまでの不陸をカバーすることができます。

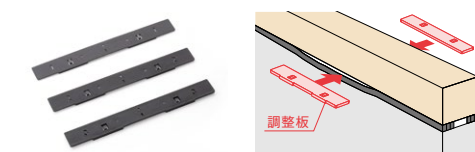

### 基礎と土台の絶縁と気密化を実現

20mmの厚みで基礎と土台を確実に絶縁するとともに、表裏についている2本の気密材が高い気密性を発揮します。

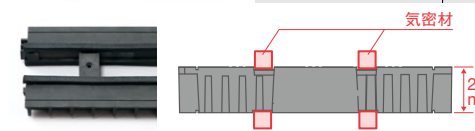

### 「Joto基礎断熱工法」指定4部材プラン

<p><b>1 基礎断熱工法用気密パッキン P.037</b></p>	<p><b>2 基礎断熱工法用シロアリ返し P.038</b></p>	<p><b>3 基礎断熱工法用断熱ブロック P.039</b></p>	<p><b>4 キノパッキン・キノパッキンロング P.021 P.024</b></p>
-------------------------------------	-------------------------------------	-------------------------------------	--

+

## 気密スペーサー P.042

### 基礎と土台を絶縁、土台の腐れを防止

基礎と土台を絶縁することで、基礎の湿気が土台に伝わることを防ぎ、土台の劣化防止を実現します。キノパッキング工法で培った絶縁の重要性を2mmまたは4mmの硬質樹脂により基礎断熱工法の特長である床下空間の気密化を、長期にわたり維持します。

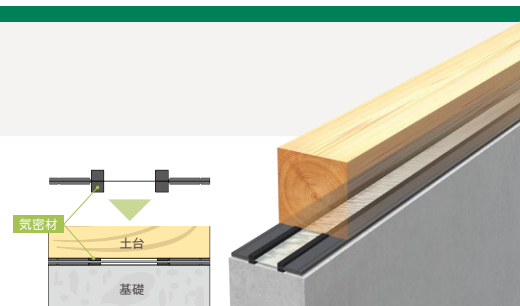

### 10mのロングタイプでさらに使いやすく!

ジョイント部を減らすため長さを10mにし、1m毎に折りたたむ方式を採用することで、施工しやすくなりました。工法や現場のニーズにあわせて「防湿シート無し」と「防湿シート付き」(4mm厚)をご用意しています。

### 基礎の不陸に対応

基礎の不陸によって土台と「気密スペーサー」の間に隙間が生じた場合、別売りの「調整板」で不陸をカバーできます。

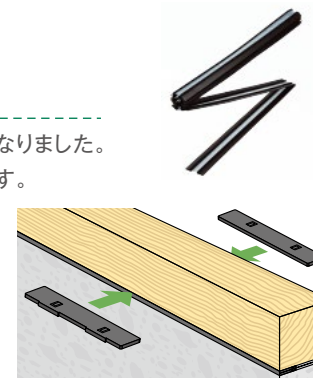

### ボルトがささりやすい表面加工、硬質樹脂の板材がボルトの緊結力を安定化!

シート表面加工の採用でアンカーボルトをささりやすくし、土台と基礎の間に硬質樹脂を挟み込むことで、アンカーボルトのナットをきつく締めて緊結力を安定させることができます。

シロアリ返し付き断熱気密パッキン

# シロアリ返し付き断熱気密パッキン

気密パッキン・断熱ブロック・シロアリ返しが一つになった省施工な指定部材。



施工資料

しろあり保証1000 Joto 基礎断熱工法 対応

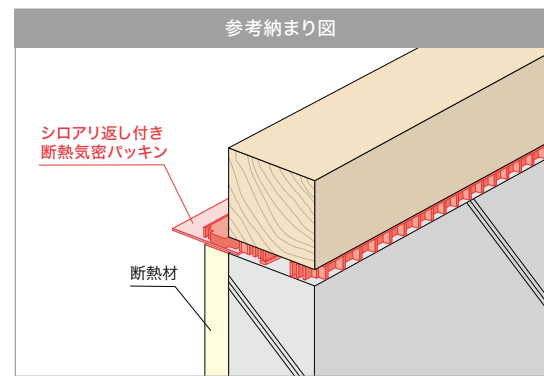
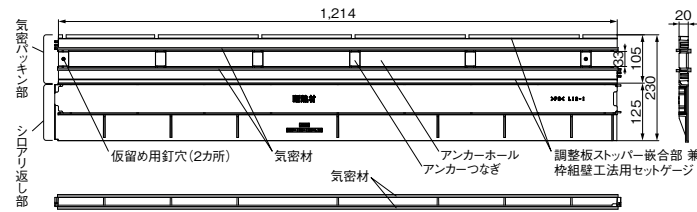

品番	KDP-105-125-L12
色・柄	ブラック
推奨土台寸法	105角・120角・204・404
寸法	230×1,214×20mm
材質	JC(ポリオレフィン樹脂+炭酸カルシウム) 気密材:EPDM(発泡ゴム) 断熱材:EPS
梱包	8本/ケース
正価	4,730円/本
付属品	気密テープ1シート/ケース アルミテープ1シート/ケース (それぞれスリットで8枚に分かれています。)
断熱材…熱伝導率:0.031 [W/m・K] 熱抵抗値:1.93[m <sup>2</sup> ・K/W] ※厚さ60mm換算	

## コーナーパーツ

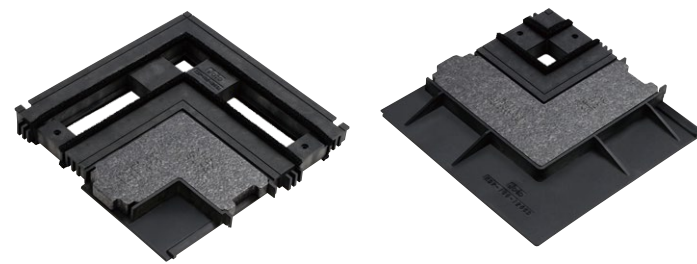

コーナーパーツ A

コーナーパーツ B

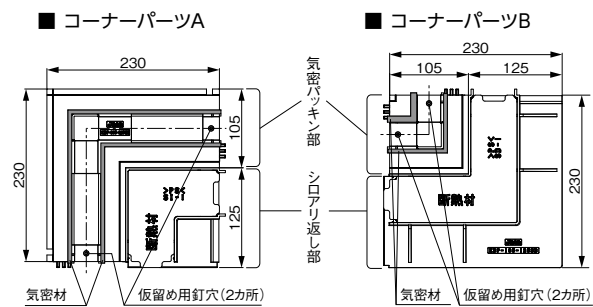

### コーナーパーツ適応力所

コーナーパーツはAとBの2種類あり、基礎断熱の仕様によりご使用方法が異なります。下記をご確認いただきご使用ください。

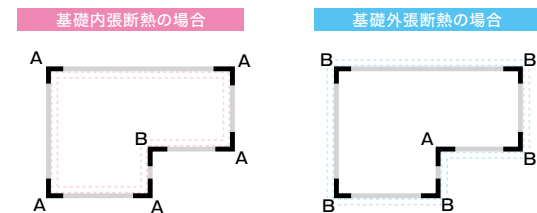

	コーナーパーツA	コーナーパーツB
品番	KDP-105-125SI	KDP-105-125SD
色・柄	ブラック	
推奨土台寸法	105角・120角・204・404	
寸法	230×230×20mm	
材質	JC(ポリオレフィン樹脂+炭酸カルシウム) 気密材:EPDM(発泡ゴム) 断熱材:EPS	
梱包	3コ/ケース	
正価	2,420円/コ ★	2,200円/コ ★
断熱材…熱伝導率:0.031 [W/m・K] 熱抵抗値:1.93[m <sup>2</sup> ・K/W] ※厚さ60mm換算		

### 注意

- 推奨土台寸法はあくまでも目安となります。
- キノパッキンシリーズのサイズ選定は耐荷重や換気量、納まりを考慮した上、適切なものを選択してください。
- 本製品は基礎外周に使用していただき、内周は床下全域の換気流の動きと木部腐朽防止のためキノパッキンまたはキノパッキンロングを使用してください。
- 土台設置後、本製品と土台との間に隙間が生じる力所には、専用の調整板(別売品)を使用してください。(土台や基礎の不陸発生防止)
- 本工法はシロアリ被害を完全に防止するものではなく、シロアリ被害のリスクを軽減するためのものです。
- 施工の際は、ホームページ記載の注意事項をご確認いただき、施工説明書に従って施工してください。

●ご注文時の注意事項 運賃についてはP.228をご確認ください。

# 基礎断熱工法用気密パッキン

嵌合方式の採用で気密漏れを徹底ガード。



施工資料

しろあり保証1000 Joto 基礎断熱工法 対応

## KDP-105

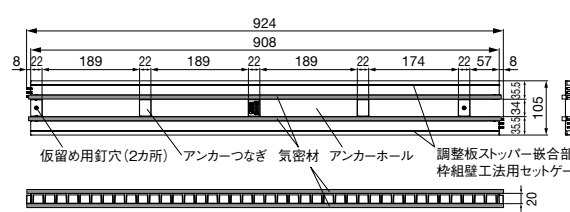

## KDP-120

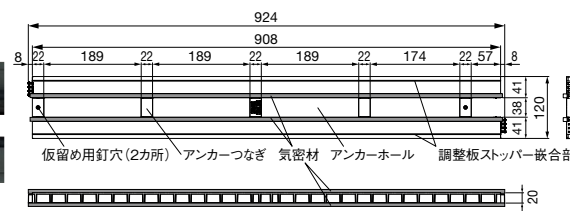

品番	KDP-105
色・柄	ブラック
推奨土台寸法	105角・204・404
寸法	105×908×20mm
材質	JC(ポリオレフィン樹脂+炭酸カルシウム) 気密材:EPDM(発泡ゴム)
梱包	12本/ケース
正価	1,650円/本
付属品	気密テープ1シート/ケース (スリットで10枚に分かれています。)

品番	KDP-120
色・柄	ブラック
推奨土台寸法	120角
寸法	120×908×20mm
材質	JC(ポリオレフィン樹脂+炭酸カルシウム) 気密材:EPDM(発泡ゴム)
梱包	12本/ケース
正価	1,870円/本
付属品	気密テープ1シート/ケース (スリットで10枚に分かれています。)

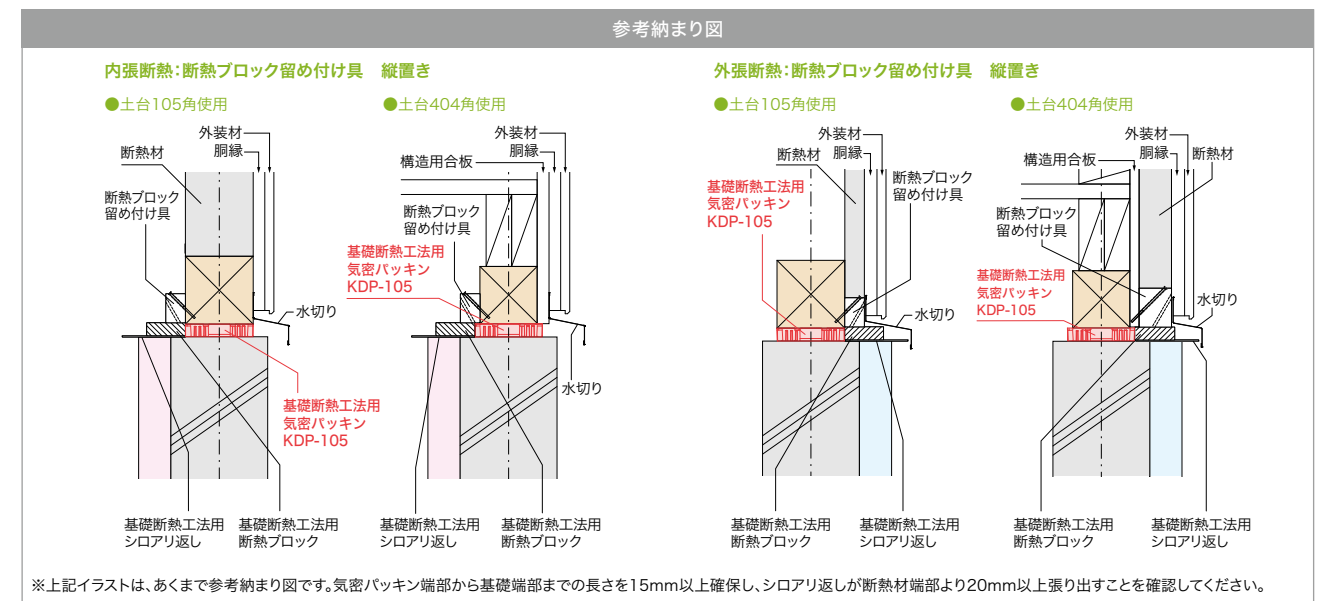

### 注意

- 推奨土台寸法はあくまでも目安となります。
- キノパッキンシリーズのサイズ選定は耐荷重や換気量、納まりを考慮した上、適切なものを選択してください。
- 本製品は基礎外周に使用していただき、内周は床下全域の換気流の動きと木部腐朽防止のためキノパッキンまたはキノパッキンロングを使用してください。
- 土台設置後、本製品と土台との間に隙間が生じる力所には必ず専用の調整板(別売品)を使用してください。(土台や基礎の不陸発生防止)
- 施工の際は、ホームページ記載の注意事項をご確認いただき、施工説明書に従って施工してください。

※上記イラストは、あくまで参考納まり図です。気密パッキン端部から基礎端部までの長さを15mm以上確保し、シロアリ返し断熱材端部より20mm以上張り出すことを確認してください。

基礎断熱工法用気密パッキン

## 基礎

キノパッキンシリーズ

基礎断熱工法部材

基礎工事部材

束シリーズ

## 内装建材

抗菌樹脂枠

シートラッピング樹脂枠

床下点検口・収納庫

天井点検口

壁点検口

空調・屋内換気部材

ニッチ収納

防震吊木

見切

GAISO

水切り

通気見切

オーバーハング

笠木換気材

目地ジョイナー

防水役物

その他

軒天換気材  
防火認定品

軒天換気材  
非防火

## エクステリア

ハウステップ

## リフォーム

リフォーム

運賃のお知らせ

インテックス

●ご注文時の注意事項 運賃についてはP.228をご確認ください。



# NEW 基礎断熱工法用シロアリ返し

物理的にシロアリの侵入をシャットアウト。



施工資料

しろあり保証1000 Joto 基礎断熱工法 対応

## TPR-N145

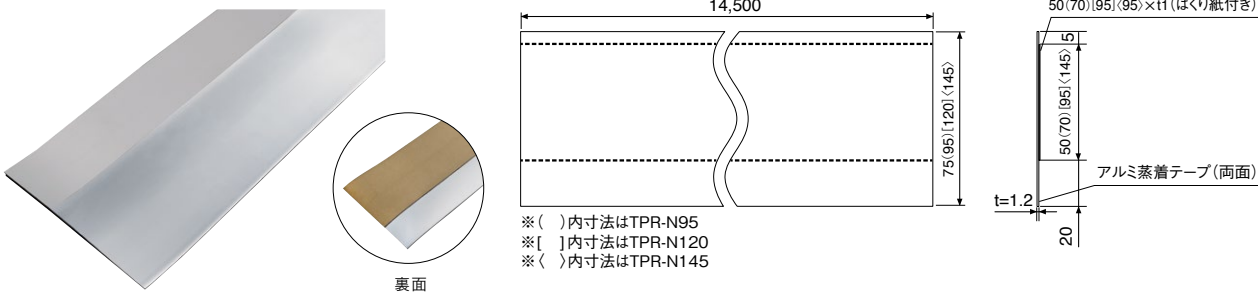

品番	TPR-N75	TPR-N95	TPR-N120	TPR-N145
色・柄	グレー			
寸法	75×14,500×1.2mm	95×14,500×1.2mm	120×14,500×1.2mm	145×14,500×1.2mm
材質	軟質PVC+アルミ蒸着テープ+プチルテープ			
梱包	14.5m×2巻/ケース			
正価	11,500円/巻	14,000円/巻	17,500円/巻	22,000円/巻
付属品	ジョイント用テープ16枚			

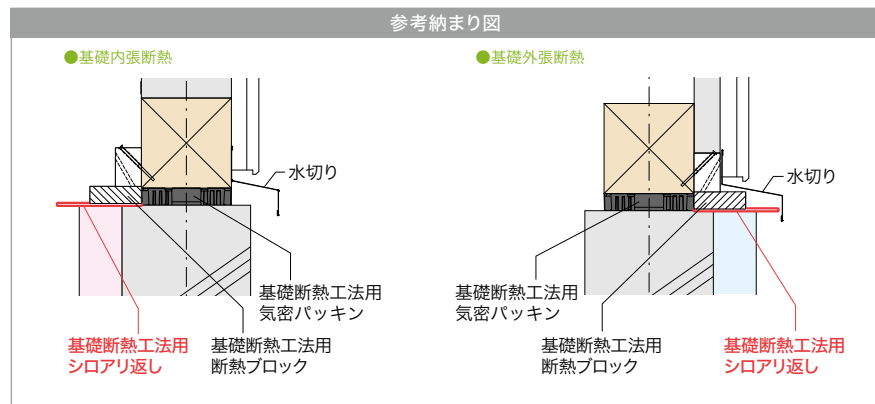

### 注意

- ◎基礎断熱工法用シロアリ返しと基礎断熱工法用断熱ブロックは、基本的にセットでご使用ください。
- ◎気密パッキン端部から基礎端部まで15mm以上あるか確認してください。また、シロアリ返しを基礎天端に15mm以上かぶせた際に、シロアリ返しは断熱材端部より20mm以上張り出す幅を選定してください。
- ◎施工の際は、ホームページ記載の注意事項をご確認いただき、施工説明書に従って施工してください。

# 基礎断熱工法用断熱ブロック

ヒートブリッジとなりやすい部分の結露を防止。



施工資料

しろあり保証1000 Joto 基礎断熱工法 対応

## HIB-3040

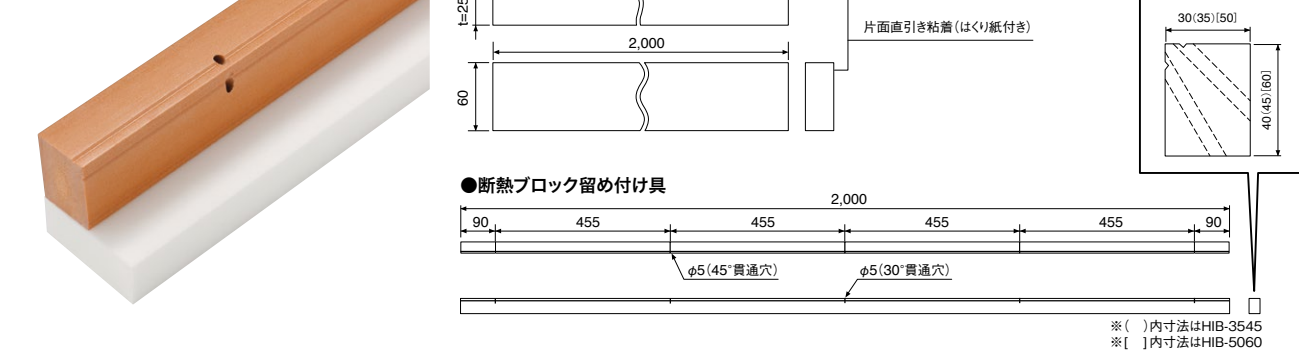

品番	HIB-3040	HIB-3545	HIB-5060
色・柄	ホワイト(基礎断熱工法用断熱ブロック) ライトブラウン(断熱ブロック留め付け具)		
寸法	60×25×2,000mm (基礎断熱工法用断熱ブロック) 30×40×2,000mm (断熱ブロック留め付け具)	60×25×2,000mm (基礎断熱工法用断熱ブロック) 35×45×2,000mm (断熱ブロック留め付け具)	60×25×2,000mm (基礎断熱工法用断熱ブロック) 50×60×2,000mm (断熱ブロック留め付け具)
材質	断熱ブロック:PE 留め付け具:PS		
梱包	5本/ケース		
正価	4,180円/本	4,690円/本	6,330円/本
付属品	留め付け用ビス(30本) (φ3.8×51mm)	留め付け用ビス(30本) (φ3.8×57mm)	留め付け用ビス(30本) (φ4.2×75mm)

断熱ブロック…熱伝導率：0.033 [W/m・K] 熱抵抗値：1.81 [m<sup>2</sup>・K/W] ※厚さ60mm換算

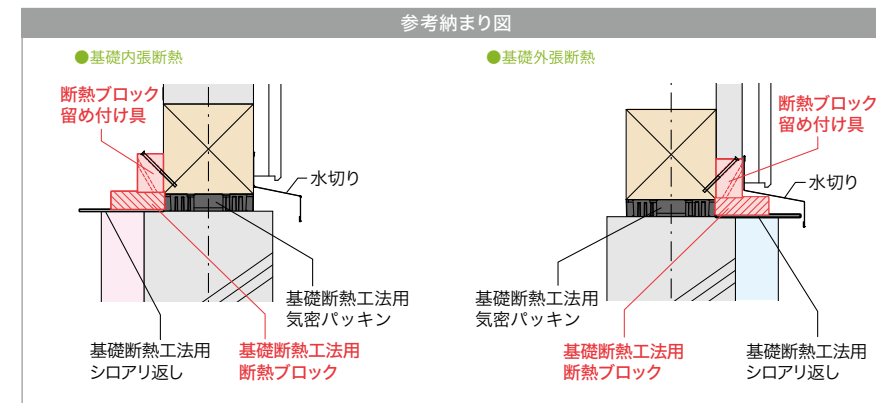

### 注意

- ◎基礎断熱工法用シロアリ返しと基礎断熱工法用断熱ブロックは、基本的にセットでご使用ください。
- ◎本製品は断熱材の厚みに合わせて選定してください。
- ◎施工の際は、ホームページ記載の注意事項をご確認いただき、施工説明書に従って施工してください。

対応品番表	
断熱材厚み (mm)	断熱ブロック対応品番
30	HIB-3040
35	HIB-3545
40	HIB-3040
45	HIB-3545
50	HIB-5060
60	HIB-5060

基礎

キノパッキンシリーズ

基礎断熱工法部材

基礎工事部材

束シリーズ

内装建材

抗菌樹脂枠

シートラッピング樹脂枠

床下点検口・収納庫

天井点検口

壁点検口

空調・屋内換気部材

ニッチ収納

防震吊木

見切

GAISO

水切り

通気見切

オーバーハング

笠木換気材

目地ジョイナー

防水役物

その他

軒天換気材  
防火認定品

軒天換気材  
非防火

エクステリア

ハウスステップ

リフォーム

リフォーム

運貨のお知らせ

インテックス

基礎

キノパッキンシリーズ

基礎断熱工法部材

基礎工事部材

束シリーズ

内装建材

抗菌樹脂枠

シートラッピング樹脂枠

床下点検口・収納庫

天井点検口

壁点検口

空調・屋内換気部材

ニッチ収納

防震吊木

見切

GAISO

水切り

通気見切

オーバーハング

笠木換気材

目地ジョイナー

防水役物

その他

軒天換気材  
防火認定品

軒天換気材  
非防火

エクステリア

ハウスステップ

リフォーム

リフォーム

運貨のお知らせ

インテックス

# 基礎断熱工法用断熱ブロックピースタイプ

手で折って大引き下に差し込むだけのカンタン施工。

HIB-1860-L012・HIB-3360-L012 オプション部材

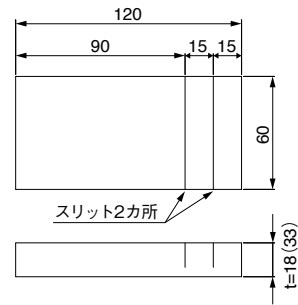

※( )内寸法はHIB-3360-L012

品番	HIB-1860-L012	HIB-3360-L012
色・柄		ホワイト
寸法	18×60×120mm	33×60×120mm
材質		PE
梱包		40本/ケース
正価	345円/本★	405円/本★

断熱ブロック…熱伝導率：0.033 [W/m・K] 熱抵抗値：1.81 [m<sup>2</sup>・K/W] ※厚さ60mm換算

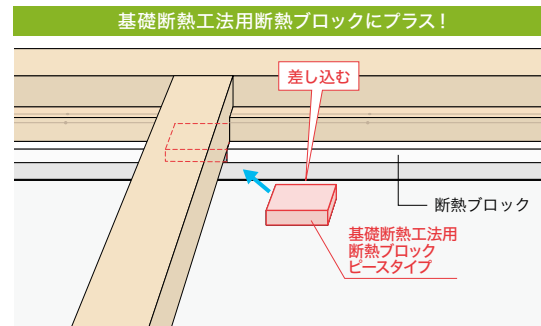
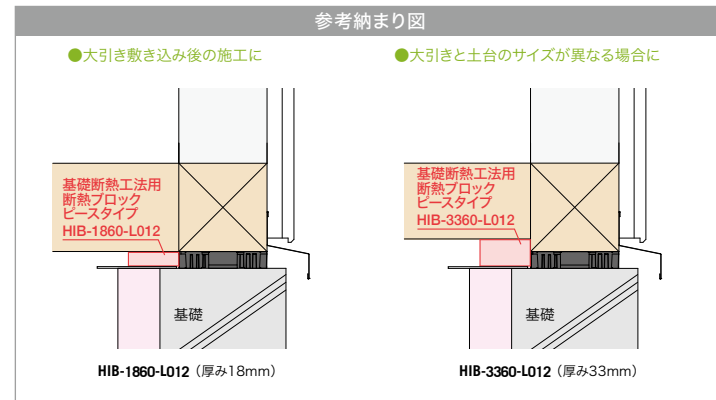

大引き敷き込み後に断熱ブロックを施工する場合は、断熱ブロックを大引き間の長さでカットして敷き込みしてください。土台と大引きが直交する場合は、断熱ブロックピースタイプを差し込んで使用してください。

## 注意

- ◎基礎断熱工法用断熱ブロックのオプション部材になりますので、本製品単体の使用はできません。
- ◎施工の際は、ホームページ記載の注意事項をご確認いただき、施工説明書に従って施工してください。

# 気密パッキン105・120mm幅用調整板

基礎断熱工法用気密パッキンでも、差し込むだけで不陸調整が可能。

KDP-105-125-L12・KDP-105用

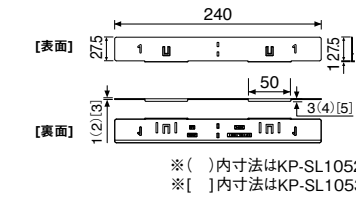

※( )内寸法はKP-SL1052  
※[ ]内寸法はKP-SL1053

KDP-120用

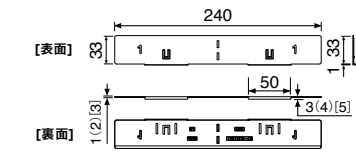

※( )内寸法はKP-SLW1202  
※[ ]内寸法はKP-SLW1203

品番	KP-SL1051	KP-SL1052	KP-SL1053
色・柄		ブラック	
寸法		240×28.5mm	
材質		PP	
厚さ	1mm	2mm	3mm
梱包	左右30セット/ケース		
正価	200円/セット★	210円/セット★	225円/セット★

品番	KP-SLW1201	KP-SLW1202	KP-SLW1203
色・柄		ブラック	
寸法		240×34mm	
材質		PP	
厚さ	1mm	2mm	3mm
梱包	左右30セット/ケース		
正価	210円/セット★	225円/セット★	235円/セット★

## 注意

- ◎本製品は左右1セットで、重ね枚数2枚(3mm以内)を厳守してください。また重ね枚数2枚(3mm以内)を気密パッキンの上下に差し込み、計6mmまでの調整が可能です。
- ◎シロアリ返し付き断熱気密パッキンで使用する場合は、上部2枚重ね(最大3mmまで)を厳守してください。
- ◎施工の際は、ホームページ記載の注意事項をご確認いただき、施工説明書に従って施工してください。

# KPKN補助板

中大規模木造建築向け。気密パッキンにセットするだけで、耐荷重をさらにアップ。



KPK-NH (KDP-105、KDP-120用)

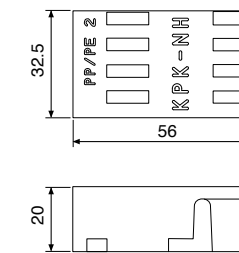

品番	KPK-NH
色・柄	ブラック
寸法	32.5×56×20mm
材質	JC(ポリオレフィン樹脂+炭酸カルシウム)
梱包	50コ/ケース
正価	220円/コ★

参考納まりイメージ

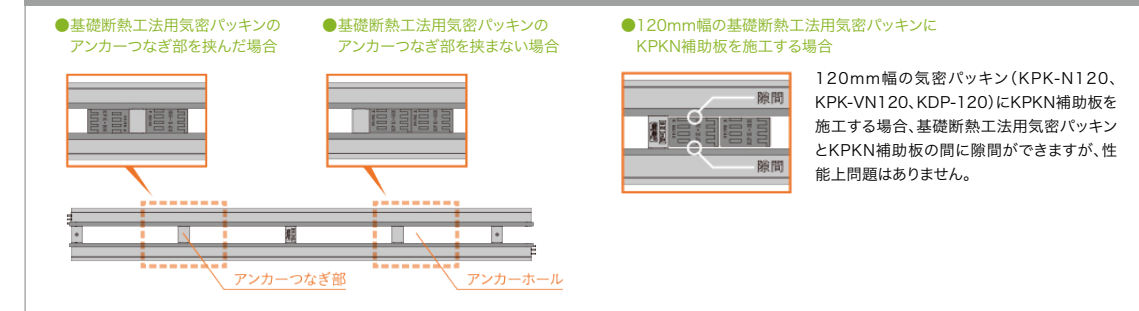

## 注意

- ◎本製品は気密パッキンロングKPK-N140には使用できません。
- ◎本製品単体での使用はできません。
- ◎調整板は使用できなくなります。
- ◎施工の際は、ホームページ記載の注意事項をご確認いただき、施工説明書に従って施工してください。

## 基礎

キノパッキンシリーズ

基礎断熱工法部材

基礎工事部材

束シリーズ

## 内装建材

抗菌樹脂枠

シートラッピング樹脂枠

床下点検口・収納庫

天井点検口

壁点検口

空調・屋内換気部材

ニッチ収納

防震吊木

見切

## GAISO

水切り

通気見切

オーバーハング

笠木換気材

目地ジョイナー

防水役物

その他

軒天換気材 防火認定品

軒天換気材 非防火

## エクステリア

ハウスステップ

## リフォーム

リフォーム

運賃のお知らせ

インテックス

# 気密スパーサー

硬質樹脂が基礎と土台を絶縁。省施工のロングタイプ。

4mm厚タイプ

- 1.上下の気密材で基礎側・土台側の気密が取れる。
- 2.基礎天端の不陸調整は6mmまで行える。



施工資料

2mm厚タイプ

- 1.下方の気密材で基礎側の気密が取れる。
- 2.基礎天端の不陸調整は3mmまで行える。



施工資料



施工動画

## 4mm厚タイプ

気密スパーサー

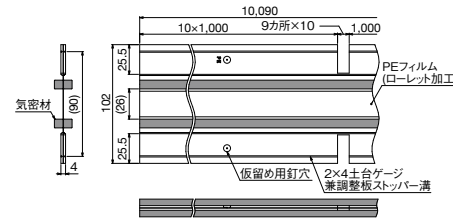
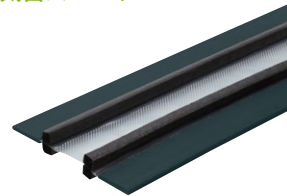

品番	<b>SK-1010-L100</b>
色・柄	ブラック
タイプ	102mm幅・10mタイプ
土台	105角・120角・404(204)・406(206)
寸法	102×10,090×4mm
材質	PE 気密材:EPDM(発泡ゴム)
梱包	<b>4本/ケース</b>
正価	<b>12,100円/本</b>
付属品	ジョイント用気密材30枚

## 2mm厚タイプ

気密スパーサー

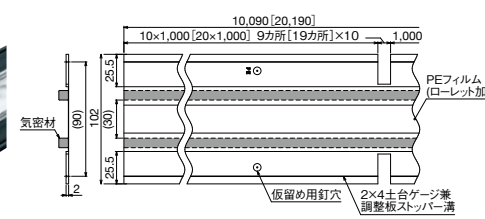

※[ ]内寸法はSK2-100-L200

◎発注受付:1本単位*		
品番	<b>SK2-100-L100</b>	<b>SK2-100-L200</b>
色・柄	ブラック	
タイプ	102mm幅・10mタイプ	102mm幅・20mタイプ
土台	105角・120角・404(204)・406(206)	
寸法	102×10,090×2mm	102×20,190×2mm
材質	PE 気密材:EPDM(発泡ゴム)	
梱包	<b>4本/ケース</b>	<b>2本/ケース</b>
正価	<b>8,250円/本</b>	<b>16,500円/本</b>
付属品	ジョイント用気密材15枚	ジョイント用気密材10枚

※SK2-100-L100のみ1本での発注が可能です。

## 気密スパーサー 防湿シート付き

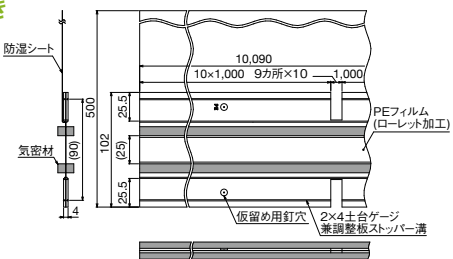
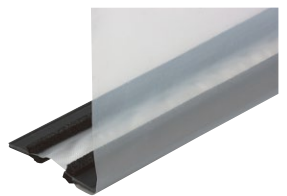

品番	<b>SK-1050-L100</b>
色・柄	ブラック
タイプ	102mm幅・10mタイプ
土台	105角・120角・404(204)・406(206)
寸法	500×10,090×4mm
材質	PE 気密材:EPDM(発泡ゴム)
梱包	<b>4本/ケース</b>
正価	<b>13,200円/本</b>
付属品	ジョイント用気密材30枚・気密テープ1巻
備考	シート幅400mm・厚さ0.2mm

## 内基礎用スパーサー短尺タイプ

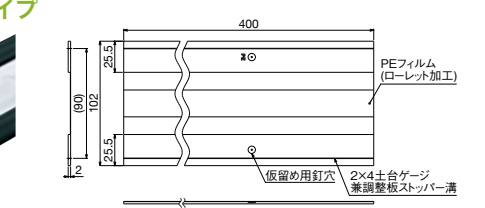
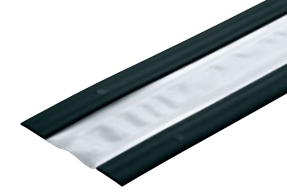

品番	<b>SK2-H100-L04</b>
色・柄	ブラック
タイプ	102mm幅・短尺タイプ
土台	105角・120角・404(204)・406(206)
寸法	102×400×2mm
材質	PE
梱包	<b>30枚/ケース</b>
正価	<b>270円/枚★</b>

## 内基礎用スパーサー

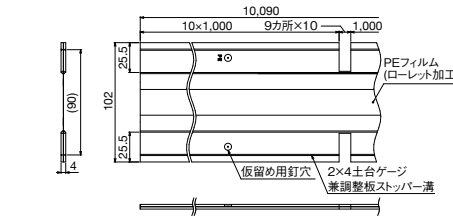

品番	<b>SK-H100-L100</b>
色・柄	ブラック
タイプ	102mm幅・10mタイプ
土台	105角・120角・404(204)・406(206)
寸法	102×10,090×4mm
材質	PE
梱包	<b>4本/ケース</b>
正価	<b>7,700円/本</b>

## 内基礎用スパーサー短尺タイプ

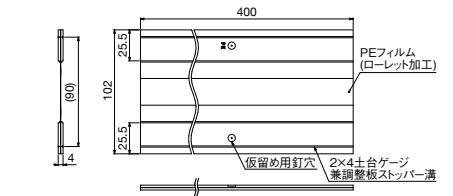

品番	<b>SK-H100-L04</b>
色・柄	ブラック
タイプ	102mm幅・短尺タイプ
土台	105角・120角・404(204)・406(206)
寸法	102×400×4mm
材質	PE
梱包	<b>30枚/ケース</b>
正価	<b>330円/枚★</b>

## 気密スパーサー 防湿シート付きタイプ用役物(4mm厚タイプ専用)

出隅

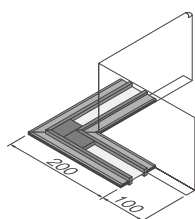

入隅

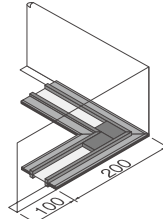

役物(別売品)

4mm厚タイプ専用役物		
品名	出隅(シート付き)	入隅(シート付き)
品番	<b>SK-1050SD</b>	<b>SK-1050SI</b>
色・柄	ブラック	
寸法	300×300×4mm	
材質	PE 気密材:EPDM(発泡ゴム)	
梱包	<b>5枚/ケース</b>	
正価	<b>330円/枚★</b>	



注意

- ◎気密スパーサーは、基礎断熱工法の建物外周に使用していただき、内部には気密スパーサーか内基礎用スパーサーを使用してください。
- ◎土台設置後、本製品と土台との間、本製品と基礎の間に隙間が生じる箇所には必ず専用の調整板(別売品)を使用してください。(土台や基礎の不陸発生防止)
- ◎施工の際は、ホームページ記載の注意事項をご確認いただき、施工説明書に従って施工してください。

## 気密スパーサー用調整板

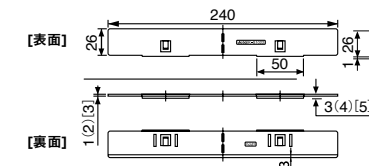

※( )内寸法はSK-S1022  
※[ ]内寸法はSK-S1023

品番	<b>SK-S1021</b>	<b>SK-S1022</b>	<b>SK-S1023</b>
色・柄	ブラック		
寸法	27×240mm		
材質	PP		
厚さ	1mm	2mm	3mm
梱包	<b>左右30セット/ケース</b>		
正価	<b>200円/セット★</b>	<b>210円/セット★</b>	<b>225円/セット★</b>



注意

- ◎気密スパーサー4mm厚タイプは、調整板を2セットまで使用できます。1セットで調整する場合は気密スパーサーの上(土台との隙間)に差し込んでください。2セット使用される場合は、気密スパーサーの上下に1セットずつ差し込んでください。
- ◎気密スパーサー2mm厚タイプは、調整板を1セット使用できます。気密スパーサーの下(基礎との隙間)に差し込んでください。
- ◎施工の際は、ホームページ記載の注意事項をご確認いただき、施工説明書に従って施工してください。