

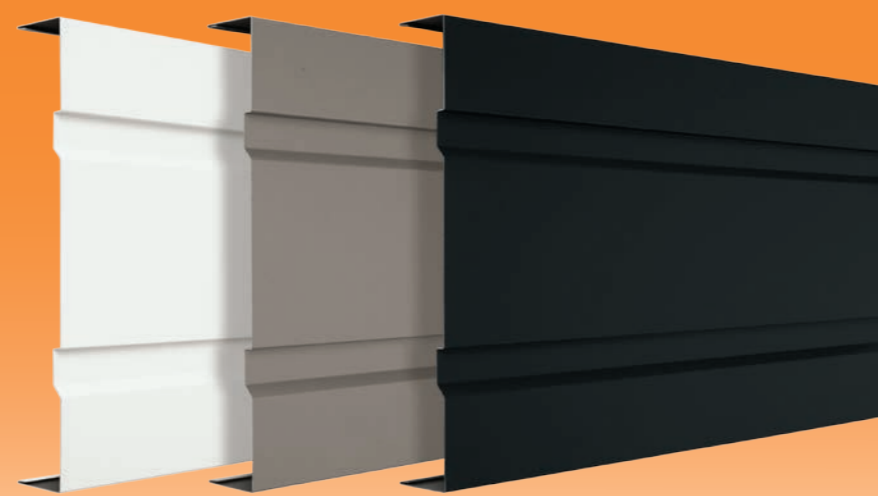

リフォーム用幕板カバー



リフォーム用幕板カバー

外装塗装時の更なる意匠性アップに。



W200

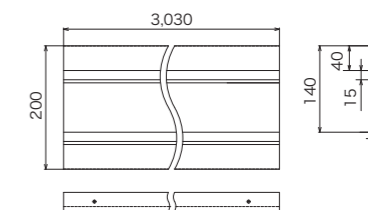

W230

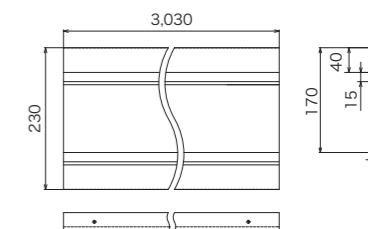

ホワイト アンバーグレー ブラック

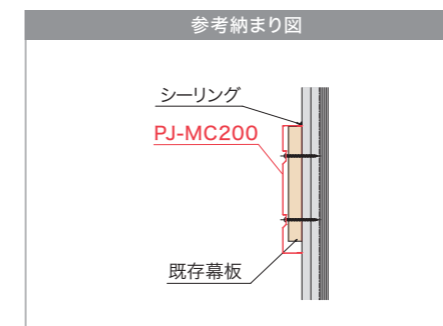

品番	PJ-MC200-□□	PJ-MC230-□□
色型番	WT AG BK	WT AG BK
色・柄	ホワイト・アンバーグレー・ブラック	
寸法	200×30×3,030mm	230×30×3,030mm
材質	カラーGL鋼板* (厚さ:0.35mm) *JIS G3322	
梱包	2本/ケース	
正価	7,920円/本	9,240円/本
付属品	近似色ビス(45mm×20本、65mm×20本)/ケース	

リフォーム用幕板カバー

塗装でなく、鋼板をかぶせてのリフォーム

軽量で構造に負担をかけない!

カバー材1本(約3m)あたり約3kgと軽量で構造にかかる負担を最小限に抑えます。

簡単&シンプルな省施工設計。

ビスでカバー材を留めつけるシンプルな施工方法。



リフォーム用幕板カバー

選べるカラーバリエーション!

ホワイト、アンバーグレー、ブラックの3色展開。
既存幕板からのイメージ変更も可能です。

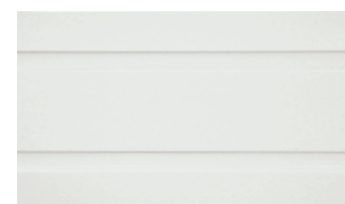

ホワイト



アンバーグレー

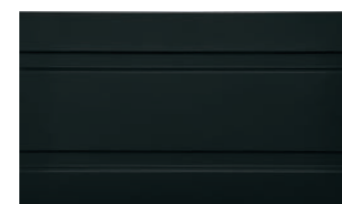

ブラック

役物一覧

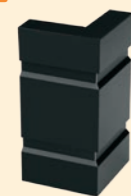

出隅



入隅



ジョイントカバー



エンドキャップ
(1セット:左右各1個)

役物(別売品) PJ-MC200対応

品名	出隅	入隅	ジョイントカバー	エンドキャップ
品番	PJ-MC200SD-□□	PJ-MC200SI-□□	PJ-MC200JC-□□	PJ-MC200EC-□□
色型番	WT AG BK			
色・柄	ホワイト・アンバーグレー・ブラック			
材質	カラーGL鋼板* (厚さ:0.35mm) *JIS G3322			
梱包	2コ/ケース			1セット(左右各1個)/ケース
正価	3,960円/コ	5,060円/コ	2,420円/コ	7,040円/セット
付属品	近似色ビス(45mm×10本、65mm×10本)/ケース			

役物(別売品) PJ-MC230対応

品名	出隅	入隅	ジョイントカバー	エンドキャップ
品番	PJ-MC230SD-□□	PJ-MC230SI-□□	PJ-MC230JC-□□	PJ-MC230EC-□□
色型番	WT AG BK			
色・柄	ホワイト・アンバーグレー・ブラック			
材質	カラーGL鋼板* (厚さ:0.35mm) *JIS G3322			
梱包	2コ/ケース			1セット(左右各1個)/ケース
正価	4,620円/コ	5,940円/コ	2,860円/コ	8,140円/セット
付属品	近似色ビス(45mm×10本、65mm×10本)/ケース			

注意

- ◎本製品はカバー専用です。必ず既存幕板の上にかぶせて取り付けてください。
- ◎既存幕板の厚みが25mmを超える場合は、本製品は取り付けできません。
- ◎施工の際は、ホームページ記載の注意事項をご確認いただき、施工説明書に従って施工してください。

●ご注文時の注意事項 品番の後に色型番をご記入ください。 記入例: PJ-MC200-WT (ホワイトの場合)
※梱包ケースや伝票類の色表示は、従来通りカタカナ表記となります。予めご了承ください。

ご注文数量によっては、運賃を別途申し受ける場合がございます。

GAISO

- 水切り
- オーバーハング
- 通気見切
- 笠木換気材
- 目地ジョイナー
- 防水役物
- その他
- 軒天換気材 防火認定品
- 軒天換気材 非防火

基礎

- キノパッキン シリーズ
- 基礎断熱工法部材
- 基礎工事部材

束シリーズ

内装建材

- 抗菌樹脂枠
- シートラッピング樹脂枠
- 床下点検口・収納庫
- 天井点検口
- 壁点検口
- 空調・屋内換気部材
- ニッチ収納
- 防震吊木
- 見切

エクステリア

- ステップ

リフォーム

- リフォーム

運賃のお知らせ

インデックス



パッとリノベーション!

PaReno [バリノ] 窓枠カバー



PaReno [バリノ] 窓枠カバー

パッとカンタンに施工できる樹脂製の窓枠カバー

本体が展開形状になっていて、加工がカンタン

寸法カットをすべて平面上で行ってから折り曲げて接着させるので、加工がカンタンです。



PaReno 窓枠カバー MM (ミディアムメープル) 施工

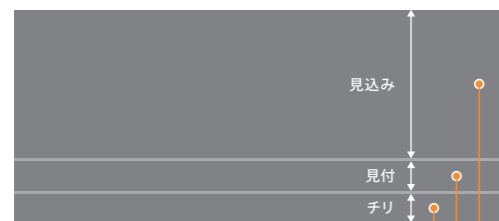

▲ 製品裏面



専用の目地材を同梱!
コーキングレスでキレイが長持ち

カバー材とサッシの取り合いや枠同士の隙間に接着できる「サッシ目地」「コーナー目地」を用意。ホコリなどが付着しにくく、経年劣化にも強いのでキレイな見た目が長持ちします。



豊富なバリエーションをラインアップ

既存枠の様々なサイズに対応できるセットやカラーをラインアップしています。

対応見込	見付	長さ	入数
130mmまで	NEW 20・21mm用	2.2m	2枚入り
	24・25mm用	2.2m、3m	
	30mm用	2.2m	
250mmまで	NEW 20・21mm用	2.2m	
	24・25mm用		
	30mm用		



PaReno [バリノ] 窓枠カバー

カバー工法で窓枠をカンタンリフォーム。

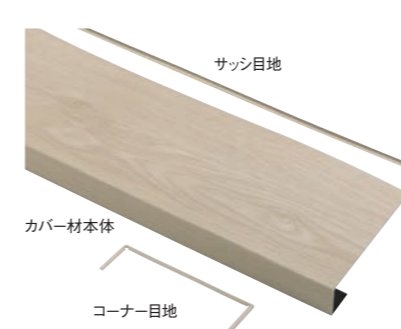

- FMC-1320・FMC-2520
- FMC-1324・FMC-1324-L30・FMC-2524
- FMC-1330・FMC-2530

※()内寸法はFMC-1324・FMC-1324-L30・FMC-2524
[]内寸法はFMC-1330・FMC-2530

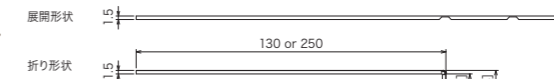

コーナー目地

※()内寸法は、FMC-2520・FMC-2524・FMC-2530
()外寸法は、その他品番です。

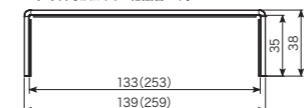

サッシ目地

(L=2,200mm/3,000mm)

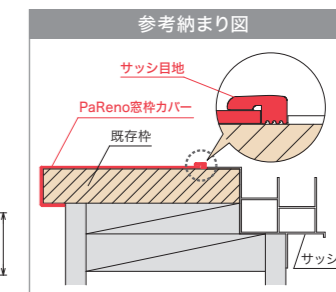
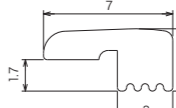

品番	FMC-1320-□□	FMC-1324-□□	FMC-1324-L30-□□	FMC-1330-□□	FMC-2520-□□	FMC-2524-□□	FMC-2530-□□
対応見込み	130mmまで				250mmまで		
対応見付	20mm・21mm	24mm・25mm	30mm	20mm・21mm	24mm・25mm	30mm	
長さ	2,200mm		3,000mm	30mm	2,200mm		
色型番	TW WO		MM	WN	BW		
色・柄	ホワイトウッド・ホワイトオーク・ミディアムメープル・ウォールナット・ブラックウッド						
材質	カバー材:軟質塩ビ+塩ビシート、サッシ目地:軟質塩ビ、コーナー目地:アクリル系エラストマー						
梱包	2枚/ケース						
正価	8,700円/枚	12,800円/枚	8,900円/枚		13,200円/枚		13,400円/枚
付属品	1ケースにサッシ目地2本、コーナー目地4コ、両面テープ1巻、小口隠しシール1枚付属します。						

※ 正価はカバー材1枚の価格です。ご注文される際はケース単位(カバー材2枚分の価格)での発注となります。

部材(別売品)

PaReno窓枠カバー コーナー目地	
品番	BU-FMC-CM130-□□ BU-FMC-CM250-□□
対応見込み	130mmまで 250mmまで
対応見付	30mmまで
色型番	TW WO MM WN BW
色・柄	ホワイトウッド・ホワイトオーク・ミディアムメープル・ウォールナット・ブラックウッド
材質	アクリル系エラストマー
梱包	4コ/ケース
正価	- (オープン) F

PaReno窓枠カバー サッシ目地	
品番	BU-FMC-SM-□□
長さ	3,000mm
色型番	TW WO MM WN BW
色・柄	ホワイトウッド・ホワイトオーク・ミディアムメープル・ウォールナット・ブラックウッド
材質	軟質塩ビ
梱包	1本/ケース
正価	- (オープン) F

指定接着剤SG-1	
品番	SG-1
梱包	10本/ケース
内容量	333ml
正価	4,000円/本
使用量	見込み130mmで1本、250mmで1.5本

現場調達
チリ部の溝の接着には、コニシ速乾ボンドG103または東亜合成アロンアルファ プロ用速効多用途・EXTRA速効多用途(いずれも現場調達)をご使用ください。

注意

- ◎本製品は木質系の窓枠(既存枠)以外への施工はできませんのでご注意ください。
- ◎カバー材接着には指定接着剤セメダイン社 SG-1(SG-1L,R)を必ずご使用ください。またカバー材裏面のチリ部の溝の接着には、コニシ社 速乾ボンドG103もしくは、東亜合成社アロンアルファ(プロ用速効多用途、EXTRA速効多用途)を必ずご使用いただき、L字形状にしてから施工してください。指定接着剤以外の接着剤の使用は、製品のはがれおよび接着不良の原因となりますのでご注意ください。また、接着剤に記載してある接着可能時間・注意事項を守り、使用方法は本製品の施工説明書を参照してください。
- ◎浴室などの湿気が多い場所でのご使用は避けてください。
- ◎施工時の室温は15~35℃に保ち、あらかじめカバー材を室温になじませた後、施工してください。また、室温が5℃以下の場合は施工を避けてください。
- ◎カバー材の溝部分は基材が薄くなっていますので、過度に折り曲げたりぶつけたりしないよう、できる限り丁寧に取り扱いください。
- ◎施工の際は、ホームページ記載の注意事項をご確認いただき、施工説明書に従って施工してください。

PaReno [バリノ] 調整スパーサー

PaReno窓枠カバーと既存枠の隙間に。

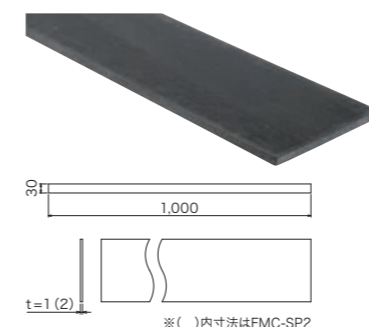

品番	FMC-SP1	FMC-SP2
厚み	1mm	2mm
寸法	30x1,000mm	
材質	軟質塩ビ	
梱包	5本/ケース	
正価	400円/本 E	430円/本 E

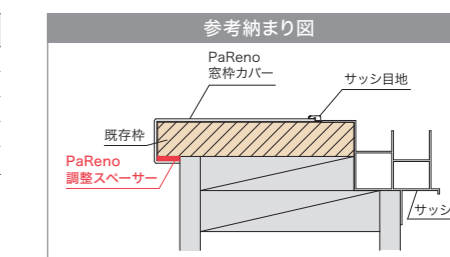

注意

- ◎本製品は「PaReno窓枠カバー」と合わせてお使いいただく商品です。
- ◎施工の際は、ホームページ記載の注意事項をご確認いただき、PaReno窓枠カバーの施工説明書に従って施工してください。

水切り
オーバーハング
通気見切
笠木換気材
目地ジョイナー
防水役物
その他
軒天換気材 防火認定品
軒天換気材 非防火
基礎
キノパッキン シリーズ
基礎断熱工部材
基礎工事部材
束シリーズ
内装建材
抗菌樹脂枠
シートラッピング 樹脂枠
床下点検口・ 収納庫
天井点検口
壁点検口
空調・屋内 換気部材
ニッチ収納
防塵吊木
見切
エクステリア
ステップ
リフォーム
リフォーム
運賃のお知らせ
インデックス



高気密型床下点検口

リフォーム用高気密型床下点検口

既存の床材を使用できるリフォームタイプ。

タイプ	対応収納庫
600×600タイプ	SPF-60S1、SPF-60S2、SPF-60S3



標準型

受注生産品※

※納期については、お近くの営業所までお問い合わせください。



床開口寸法 606×606mm

フローリング切断寸法 577.5×577.5mm

SPF-R6060F12-RF
SPF-R6060F15-RF

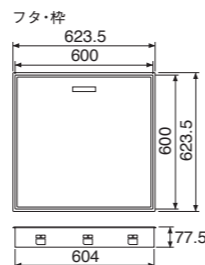

※フローリング(既存品)はイメージでセットしています。

標準型	
タイプ	フローリング合わせタイプ 板厚12mm専用
品番	SPF-R6060F12-RF-□□
色型番	IV NL MB
色柄	アイボリー・ナチュラル・ミディアムブラウン
材質	【フタ】緑材:PP 底フタ:ABS 【枠】PP
梱包	1セット/ケース
正価	31,050円/セット

標準型	
タイプ	フローリング合わせタイプ 板厚15mm専用
品番	SPF-R6060F15-RF-□□
色型番	IV NL MB
色柄	アイボリー・ナチュラル・ミディアムブラウン
材質	【フタ】緑材:PP 底フタ:ABS 【枠】PP
梱包	1セット/ケース
正価	34,150円/セット

セット明細: 点検口(フタ部材・枠) 600×600タイプ...1台 スライドコア 12コ・キャップ 12コ・取付用ビス
※ 収納庫は付属されておりません。別途P172掲載の収納庫 (SPF-60S1、SPF-60S2またはSPF-60S3)をお買い求めください。

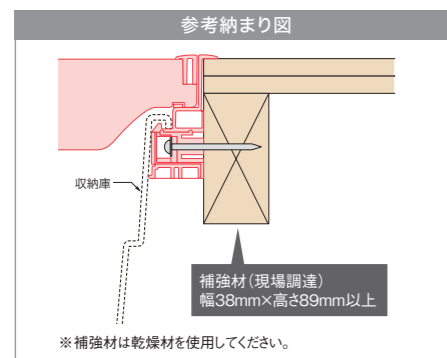

注意

- 当製品は既存のフローリングをそのまま使用できるようにした製品ですが、既存の点検口のサイズなどによって制限がございます。既存の点検口が対応範囲かをご確認いただき、ご発注いただけますようお願いいたします。
- 補強材(現場調達)は幅38mm×高さ89mm以上のものをご用意ください。
- 床の開口部が荷重に耐えられるよう、下地組みは十分強度が確保できるように施工してください。
- 施工の際は、ホームページ記載の注意事項をご確認いただき、施工説明書に従って施工してください。
- リフォームタイプには、板厚12mm専用タイプと板厚15mm専用タイプがございます。

リフォーム用高気密型床下点検口を取り付けるには、下記条件を満たしている必要があります。

Check 1

点検口フタ部分の寸法確認

- フタの枠を外した状態で、床材が577.5mm×577.5mm以上ある。
- フタに貼られている床材の厚みが12mmか15mmである。

Check 2

取手の開口寸法確認

- 既存のフタに付いている取手穴の位置が、下図のAかBの中にある。
※フタのサイズ調整後に、周囲の床とフタの目地ずれを防止する為、中心から採寸してください。

Check 3

床の開口寸法確認

- 既存の受け枠を外し、開口部が606mm×606mm以下である。

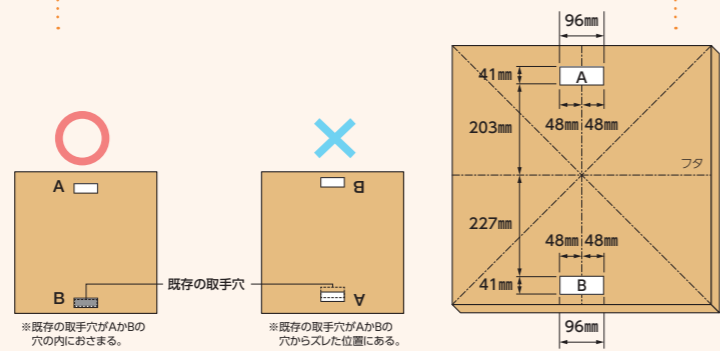

リフォーム向け樹脂枠シリーズ

抗菌樹脂枠 隙間化粧カバー

浴室リフォームを便利に性能アップ!

困った隙間に専用部材!

リフォームの際、樹脂製ドア枠と既存壁との間にできる隙間を簡単にカバーできます。



L字タイプ

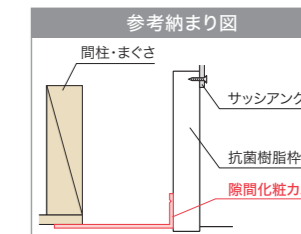
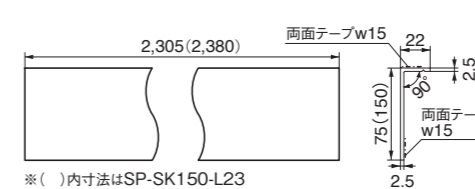
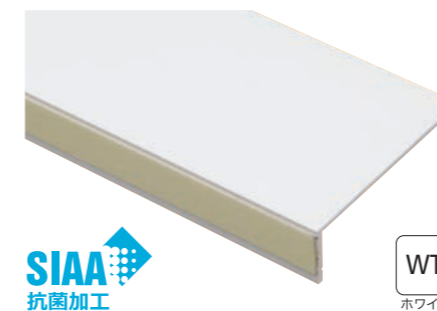

品番	SP-SK75-L23-WT	SP-SK150-L23-WT
色型番	WT	WT
色柄	ホワイト	ホワイト
寸法	22×75×2,305mm	22×150×2,380mm
材質	PVC	PVC
梱包	3本/ケース	3本/ケース
正価	4,380円/本	6,600円/本

- 注意 ○施工の際は、ホームページ記載の注意事項をご確認いただき、施工説明書に従って施工してください。

Mクタイプ

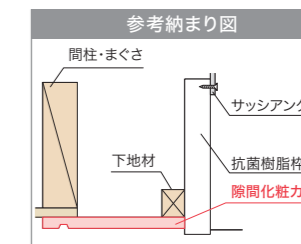
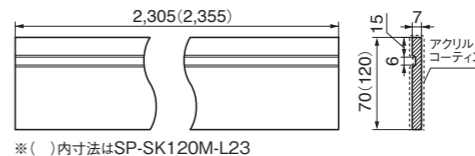
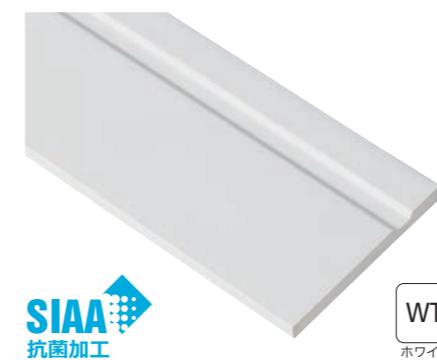

品番	SP-SK70M-L23-WT	SP-SK120M-L23-WT
色型番	WT	WT
色柄	ホワイト	ホワイト
寸法	7×70×2,305mm	7×120×2,355mm
材質	PVC(化粧面アクリルコーティング)	PVC(化粧面アクリルコーティング)
梱包	3本/ケース	3本/ケース
正価	5,520円/本	9,360円/本

- 注意 ○接着剤は市販の変成シリコン系やウレタン系などの接着剤を使用し、酢ビ系の接着剤(木工用ボンドなど)は使用しないでください。推奨接着剤は【コニシ製】MPX-1、ウルトラ多用途SU、【メダイン製】PM165-R、スーパーXです。○養生シートを剥がしてご使用ください。○施工の際は、ホームページ記載の注意事項をご確認いただき、施工説明書に従って施工してください。

●ご注文時の注意事項 品番の後に色型番をご記入ください。記入例:SPF-R6060F12-RF-IV(アイボリーの場合) ※梱包ケースや伝票類の色表示は、従来通りカタカナ表記となります。予めご了承ください。

受注生産品については、運賃を別途申し受けます。

●ご注文時の注意事項 ご注文数量によっては、運賃を別途申し受ける場合がございます。

抗菌樹脂枠 隙間化粧カバー

GAISO

水切り
オーバーハング
通気見切
笠木換気材
目地ジョイナー
防水役物
その他

軒天換気材
防火認定品
軒天換気材
非防火

基礎

キノパッキン
シリーズ
基礎断熱工法部材

基礎工部材

束シリーズ

内装建材

抗菌樹脂枠
シートラッピング
樹脂枠

床下点検口・
収納庫

天井点検口

壁点検口

空調・屋内
換気部材

ニッチ収納

防震吊木

見切

エクステリア

ステップ

リフォーム

リフォーム

運賃のお知らせ

インテックス



リフォーム用通気見切

NEW リフォーム用通気見切

住宅の外壁を重ね張りで行う際の換気部材

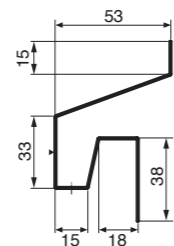

▶は化粧面を示す。
適応外装材厚さ：18mmまで

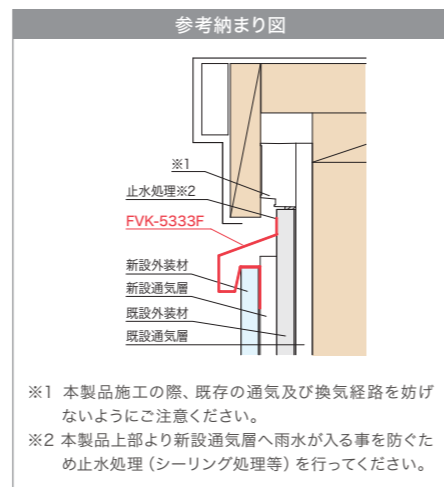

※1 本製品施工の際、既存の通気及び換気経路を妨げないようにご注意ください。
※2 本製品上部より新設通気層へ雨水が入る事を防ぐため止水処理（シーリング処理等）を行ってください。

受注生産品*

WT BK SV AG CB

ホワイト ブラック シルバー アンバーグレー シックブラウン

※SV、AG、CB色は受注生産品ですので、納期が2～3週間かかります。
受注生産品につき、運賃を別途申し受けます。

品番	FVK-5333F-□□	XFVK-5333F-□□	受注生産品
色型番	WT BK	SV AG CB	
色・柄	ホワイト・ブラック	シルバー・アンバーグレー・シックブラウン	
長さ	3,030mm		
材質	カラーGL鋼板*(高耐食仕様、厚さ:0.35mm) *JIS G3322		
梱包	4本/ケース		
正価	5,250円/本		

※有効換気面積:11cm²/m



役物(別売品)

FVK-5333F対応				XFVK-5333F対応				受注生産品
品名	出隅	入隅	ジョイントカバー	エンドキャップ	出隅	入隅	ジョイントカバー	エンドキャップ
品番	FVK-5333FSD-□□	FVK-5333FSI-□□	FVK-5333FJC-□□	FVK-5333FEC-□□	XFVK-5333FSD-□□	XFVK-5333FSI-□□	XFVK-5333FJC-□□	XFVK-5333FEC-□□
色型番	WT BK				SV AG CB			
色・柄	ホワイト・ブラック				シルバー・アンバーグレー・シックブラウン			
材質	カラーGL鋼板*(高耐食仕様、厚さ:0.35mm) *JIS G3322							
梱包	2コ/ケース		6コ/ケース	2セット(左右各2個)/ケース	-			
正価	2,380円/コ		700円/コ	2,630円/セット	-			

施工時の注意事項

■既存外壁の防水機能が十分に保たれていることを確認してください。

■上記確認にて補修が必要な箇所は施工前に補修を行ってください。

■本製品施工の際、既存の通気及び換気経路を妨げないようにご注意ください。

■本製品上部より新設通気層へ雨水が入る事を防ぐため止水処理（シーリング処理等）を行ってください。

例：既存外壁のクラック部補修

例：シーリング目地劣化の補修

注意 ①施工の際は、ホームページ記載の注意事項をご確認ください。

●ご注文時の注意事項 品番の後に色型番をご記入ください。記入例：FVK-5333F-WT (ホワイトの場合)
※梱包ケースや振票類の色表示は、従来通りカタカナ表記となります。予めご了承ください。

ご注文数量によっては、運賃を別途申し受ける場合がございます。

NEW リフォーム用防虫網(後付けタイプ)

既存住宅の外壁通気層の下端に取り付け可能な防虫網

Jotoキノパッキング工法の換気スリット部分へは使用しないでください。



リフォーム用防虫網(後付けタイプ)

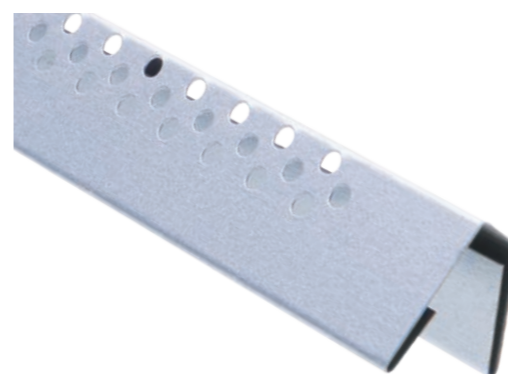

品番	BSF-R21
色・柄	シルバー
長さ	1,820mm
材質	カラーGL鋼板*(厚さ:0.35mm) *JIS G3322
梱包	10本/ケース
正価	4,200円/本

※有効換気面積: ※防虫孔部分 23cm²/m

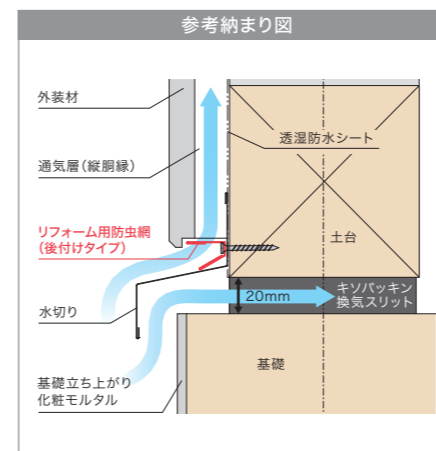
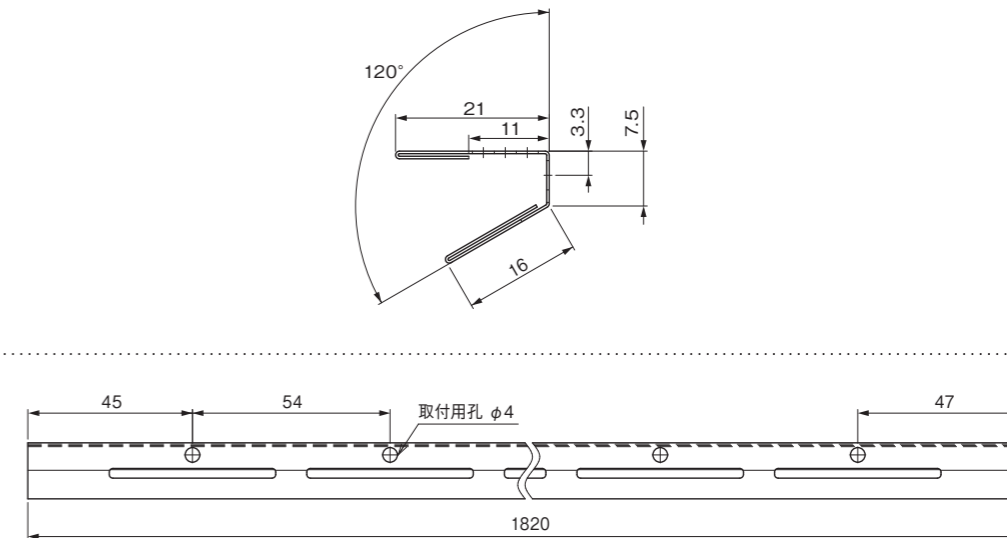
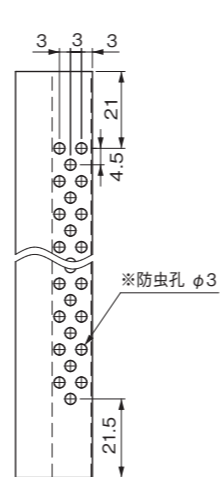

- 注意**
- 塗装面と比較して錆びやすい小口部分には必要に応じて専用塗料を塗るなどの処置をおすすめします。
 - Jotoキノパッキング工法の換気スリット部分へは使用しないでください。床下換気面積が建築基準法や住宅支援機構等の規定を満たせません。
 - 本製品は役物のご用意はございません。ご注意ください。
 - ホコリ、ゴミ等で目詰まりを起こす可能性があります。定期的に取り除くことをおすすめします。
 - 小動物・虫等の侵入を完全に防止するものではありません。
 - 施工の際は、ホームページ記載の注意事項をご確認ください。



FRPグリッド基礎補強工法

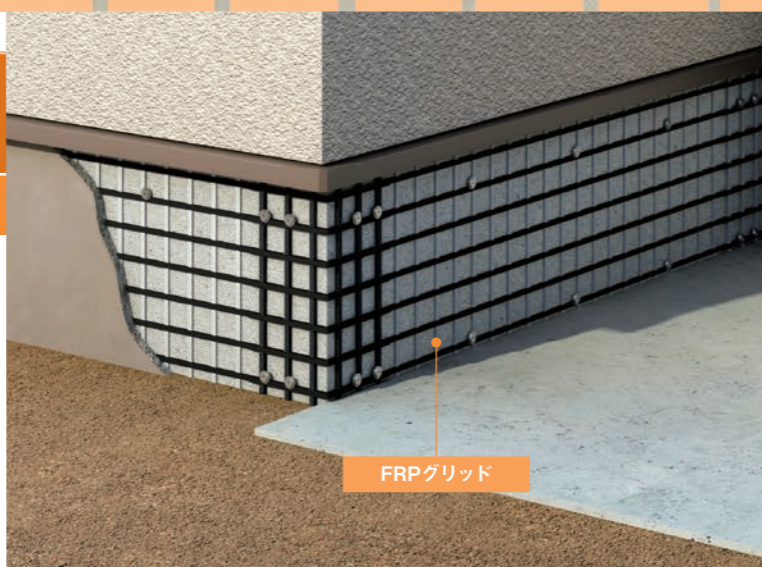
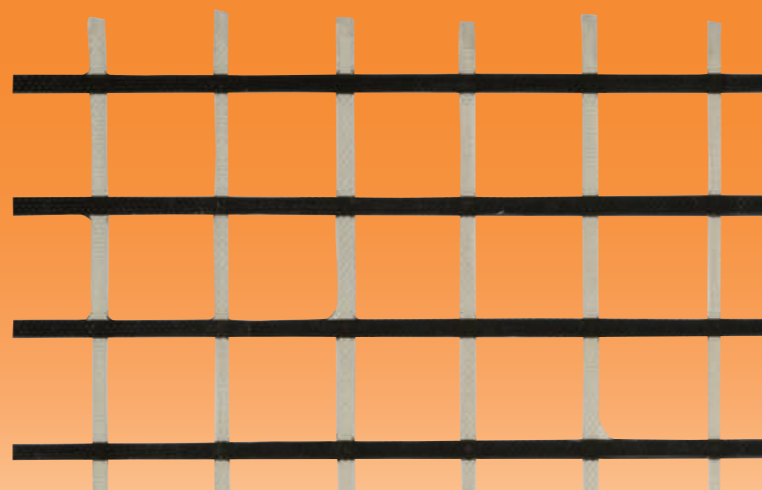

FRPグリッド基礎補強工法

狭いスペース&住みながらの施工が可能に！

既設コンクリート基礎を補強し耐震性UP!!

現行RC基礎相当の耐震強度を実現することが可能です。

施工スペースが少ない狭い場所にも対応！

FRPグリッドは軽く、鉄筋と比べて断面も薄いので、運搬が容易で重機も不要です。加えて基礎の増し打ちのような厚みも必要ないので、狭いスペースで施工が可能です。

室外機、配管、雨樋等の移設が不要！

ERモルタルの塗り込み厚さが15mmあれば良いので、屋外配管や室外機等の設備を移設せずに施工ができます。

短工期プラス住みながらの施工が可能に！

床を剥がさずに施工する事が可能な上に、嫌なにおいもほとんどなく、住みながらの施工が可能です。加えて、最短3日での施工も可能という短工期で経済性にも優れています。

※上記は標準的な条件の場合であり、現場状況等により異なります。

FRPグリッド基礎補強工法は、所定の講習を受け認定された方のみへの販売となります。

※講習については当社営業所までお問い合わせください。

一般財団法人 日本建築防災協会 技術評価取得
評価番号 DPA-住技-52-2



FRPグリッドは、炭素繊維、ガラス繊維などの高性能連続繊維を、耐食性に優れたビニルエステル樹脂に含浸・硬化させ、格子状に一体成型したFRP(繊維強化プラスチック)製の格子筋です。鉄筋と比べて軽量でありながら、鉄筋の数倍の引張強度をもち、腐食の心配がありません。

メーカー：日鉄ケミカル&マテリアル株式会社
総販売元：城東テクノ株式会社

FRPグリッド基礎補強工法技術委員会 構成会社【技術評価共同取得会社】

日鉄ケミカル&マテリアル株式会社・モリマーテックス株式会社・城東テクノ株式会社・住友大阪セメント株式会社・株式会社地研工業

FRPグリッド基礎補強工法

住宅基礎耐震補強の新工法。

FRPグリッド

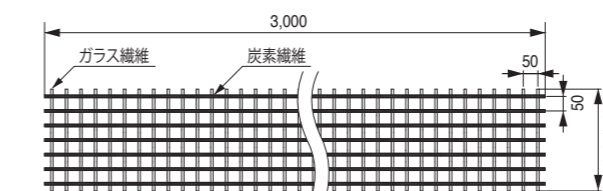
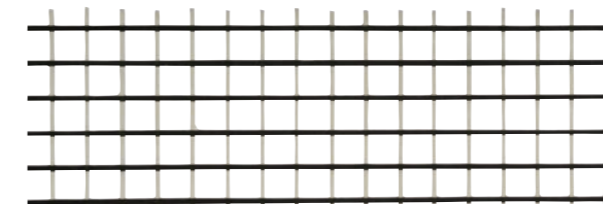

品番	FRP-CGR6	FRP-CGR8
色	水平材 鉛直材	黒(炭素繊維) 白(ガラス繊維)
寸法	格子間隔	50mm×50mm
厚み	約4mm	約5mm
材質	繊維強化プラスチック	

コーナー用グリッド

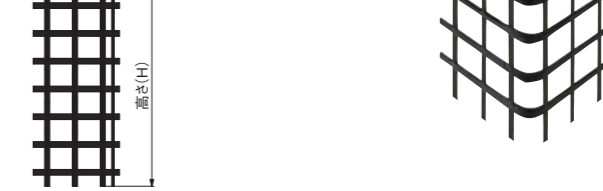
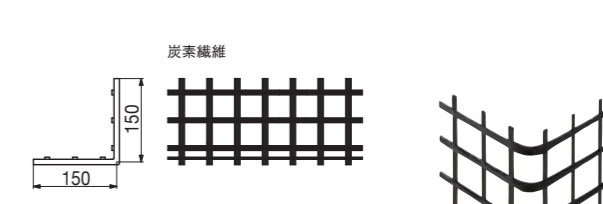

品番	FRP-CGR6SDI
色	水平材 鉛直材
寸法	格子間隔
厚み	約4mm
材質	繊維強化プラスチック

アンカーピン



品番	FRP-STLF530
材質	ステンレス
寸法	φ5×30mm

ライオンボンドA



品番	FRP-RB-6
材質	アクリル系

ERモルタル



品番	FRP-PCM-20
材質	ポリマーセメントモルタル

テストピースセット



品番	FRP-TP
材質	紙

FRPグリッド基礎補強工法 価格表

品名	品番	梱包	長さ	高さ	正価
FRPグリッド	FRP-CGR6-H25-L30	1枚	3,000mm	250mm	41,500円/枚
	FRP-CGR6-H30-L30			55,000円/枚	
	FRP-CGR6-H35-L30			65,850円/枚	
	FRP-CGR6-H40-L30			75,200円/枚	
FRPグリッド	FRP-CGR8-H25-L30	1枚	3,000mm	250mm	58,500円/枚
	FRP-CGR8-H30-L30			77,750円/枚	
	FRP-CGR8-H35-L30			93,100円/枚	
	FRP-CGR8-H40-L30			106,200円/枚	
コーナー用グリッド	FRP-CGR6SDI-H25	1コ	150mm	250mm	5,880円/コ
	FRP-CGR6SDI-H30			7,500円/コ	
	FRP-CGR6SDI-H35			8,820円/コ	
	FRP-CGR6SDI-H40			9,960円/コ	
アンカーピン	FRP-STLF530	100本/箱	—	—	56,800円/箱
ライオンボンドA	FRP-RB-6	1箱	—	—	32,100円/箱
ERモルタル	FRP-PCM-20	1袋(20kg)	—	—	15,300円/袋
テストピースセット	FRP-TP	3コ/ケース	—	—	— (オープン)

特注加工も承ります。

FRPグリッドは、上下50mm幅単位のオーダーカットを承ります。
※納期・価格等の詳細は最寄りの営業所までお問い合わせください。

注意 ◎FRPグリッド基礎補強工法は、所定の講習を受け認定された方のみへの販売となります。講習については当社営業所までお問い合わせください。
◎当社では工事を請け負っておりませんのであらかじめご了承ください。