

新発売!

新形状の目地ジョイナー

> PE鋼板製目地ジョイナー

(両ハット目地幅9mm長さ3,030mm) [MJF-922]

(片ハット目地幅9mm長さ2,000mm) [MJF-919C]

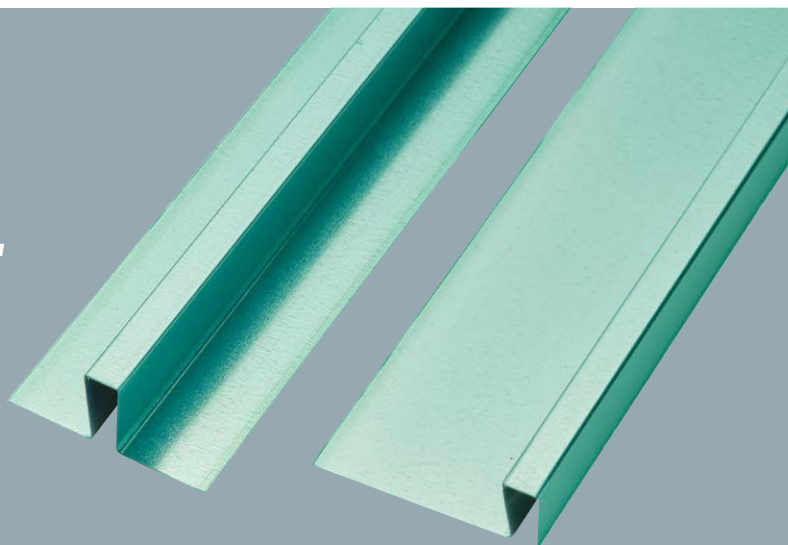

POINT 1

目地幅9mm、目地高さ21.8mmと18.8mmが
ラインアップされたことで、
さらに様々な窯業系サイディングに対応します。

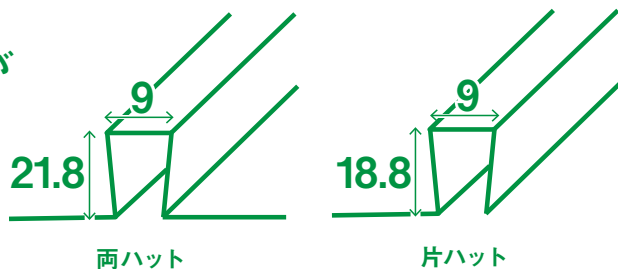

近日 目地高さ11.8mmの目地ジョイナーも発売予定!

POINT 2

製品自体がボンドブレイカー!
確実に三面接着を防ぎます。

GAISOのハットジョイナーは、製品全面を樹脂で被覆しており、製品そのものがボンドブレイカーの役割を果たします。そのため、施工の際にシーリング材がジョイナーの天面以外に回り込んでしまっても、三面接着を起こす心配がありません。シーリング材の打ち替え時も、きれいにシーリング材が剥がれます。

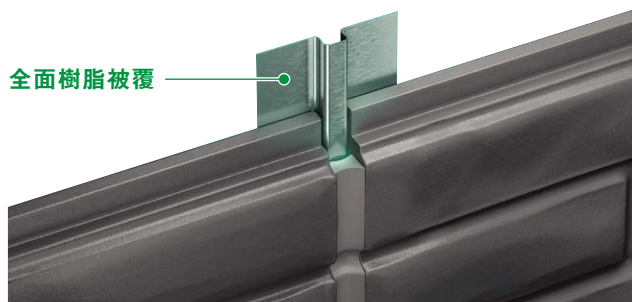

POINT 3

手を怪我する心配がないので、
安全に作業できます。

製品全面を樹脂で被覆しているので、素手で触っても製品の端部で手を切ることがありません。倉庫の作業中や施工時も安心です。

※切断小口は鋭利になっている場合がございますので、取り扱いには十分注意してください。

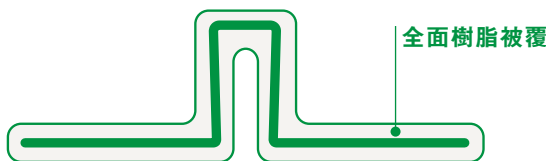

参考納まり図

■ 両ハット使用部の納まり図

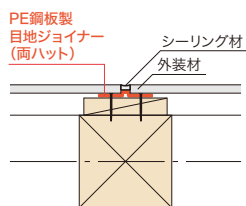

■ 片ハット使用部(開口部)の納まり図

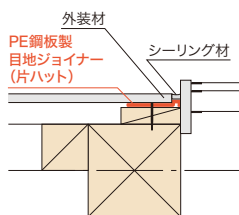

■ 片ハット使用部(開口部)の納まり図

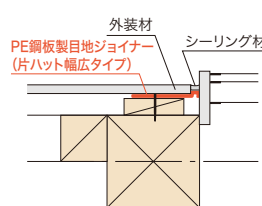

■ 捨て入隅の納まり図

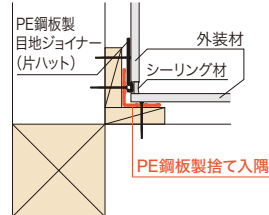

8mm幅

両ハット

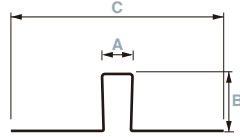

片ハット

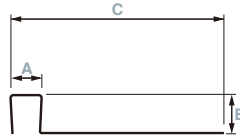

片ハット(幅広タイプ)

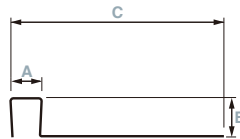
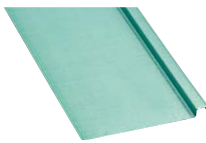

NEW

9mm幅

両ハット

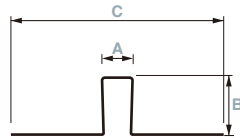
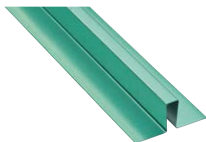

片ハット

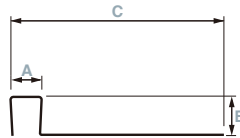
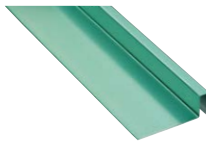

10mm幅

両ハット

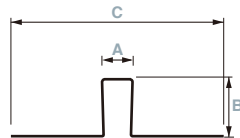

片ハット

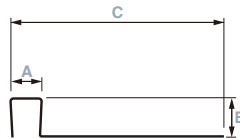

捨て入隅

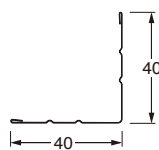
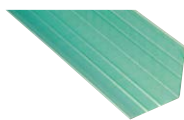

品番	MJF-84	MJF-86	MJF-88	MJF-810	MJF-816	MJF-818	MJF-820
色・柄	グリーン						
A目地幅	8mm						
B高さ	4mm	6mm	8mm	10mm	16mm	18mm	20mm
C製品幅	51mm	47mm	50mm	46mm	56mm	52mm	49mm
長さ	3,030mm						
材質	溶融亜鉛めっき鋼板 (PE被覆、厚さ:0.16mm[芯材厚み])						
梱包	30本/ケース						
正価	-(オープン)						

品番	MJF-84-L20	MJF-86-L20	MJF-88-L20	MJF-810-L20
色・柄	グリーン			
A目地幅	8mm			
B高さ	4mm	6mm	8mm	10mm
C製品幅	51mm	48mm	50mm	46mm
長さ	2,000mm			
材質	溶融亜鉛めっき鋼板 (PE被覆、厚さ:0.16mm[芯材厚み])			
梱包	30本/ケース			
正価	-(オープン)			

品番	MJF-84C	MJF-86C	MJF-88C	MJF-810C	MJF-816C	MJF-818C	MJF-820C
色・柄	グリーン						
A目地幅	8mm						
B高さ	4mm	6mm	8mm	10mm	16mm	18mm	20mm
C製品幅	51mm	47mm	50mm	46mm	57mm	53mm	49mm
長さ	2,000mm						
材質	溶融亜鉛めっき鋼板 (PE被覆、厚さ:0.16mm[芯材厚み])						
梱包	40本/ケース						
正価	-(オープン)						

品番	MJF-N86C	MJF-N88C	MJF-N810C
色・柄	グリーン		
A目地幅	8mm		
B高さ	6mm	8mm	10mm
C製品幅	77mm	73mm	69mm
長さ	2,000mm		
材質	溶融亜鉛めっき鋼板 (PE被覆、厚さ:0.16mm[芯材厚み])		
梱包	40本/ケース		
正価	-(オープン)		

品番	NEW MJF-922	年内発売予定 MJF-912
色・柄	グリーン	
A目地幅	9mm	
B高さ	21.8mm	11.8mm
C製品幅	53mm	65mm
長さ	3,030mm	
材質	溶融亜鉛めっき鋼板 (PE被覆、厚さ:0.16mm[芯材厚み])	
梱包	30本/ケース	
正価	-(オープン)	

品番	NEW MJF-919C	年内発売予定 MJF-912C
色・柄	グリーン	
A目地幅	9mm	
B高さ	18.8mm	11.8mm
C製品幅	59mm	65mm
長さ	2,000mm	
材質	溶融亜鉛めっき鋼板 (PE被覆、厚さ:0.16mm[芯材厚み])	
梱包	40本/ケース	
正価	-(オープン)	

品番	MJF-1010	MJF-1020
色・柄	グリーン	
A目地幅	10mm	
B高さ	10mm	20mm
C製品幅	50mm	
長さ	3,030mm	
材質	溶融亜鉛めっき鋼板 (PE被覆、厚さ:0.16mm[芯材厚み])	
梱包	30本/ケース	
正価	-(オープン)	

品番	MJF-1010C	MJF-1017C
色・柄	グリーン	
A目地幅	10mm	
B高さ	10mm	17mm
C製品幅	49mm	55mm
長さ	2,000mm	
材質	溶融亜鉛めっき鋼板 (PE被覆、厚さ:0.16mm[芯材厚み])	
梱包	40本/ケース	
正価	-(オープン)	

品番	MJF-L40
色・柄	グリーン
長さ	3,030mm
材質	溶融亜鉛めっき鋼板 (PE被覆、厚さ:0.16mm[芯材厚み])
梱包	20本/ケース
正価	-(オープン)

※ 製品に関する詳しい情報は、当社WEBサイトをご覧ください。