

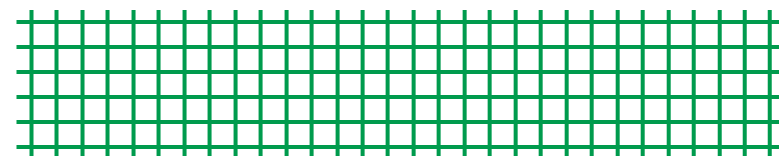

Joto

ユニークな建材で
長持ち住まいをささえます。

2026-2027 リフォーム カタログ Reform Catalog

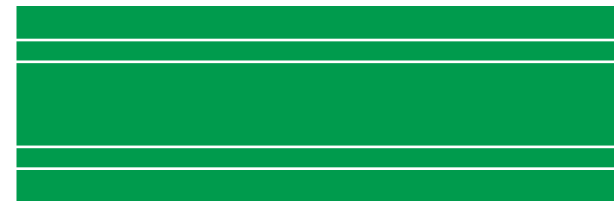
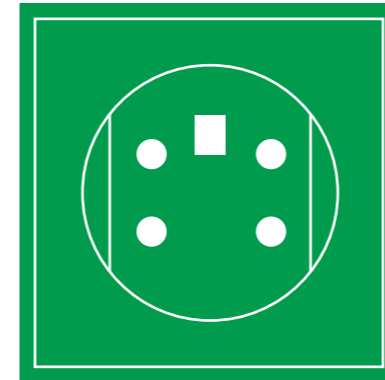
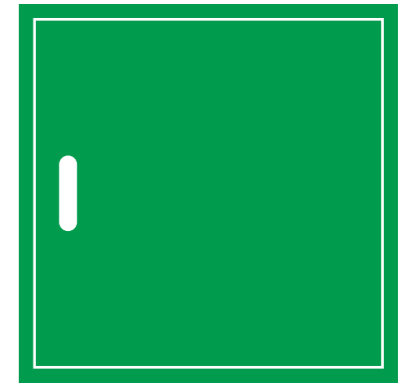

 **城東テクノ株式会社**
ユニークな建材で長持ち住まいをささえます。

本製品に関するお問い合わせは
 **ダイヤル【J】0120-106011**
受付時間(土・日・祝を除く) 9:00~12:00/13:00~16:00

城東テクノホームページ
Joto 
<https://www.joto.com>



Information

※掲載の正価には、消費税は含まれておりません。※仕様・価格は予告なく変更する場合がございますので、予めご了承ください。
※写真は印刷のため、実際の色と異なる場合がございます。現物またはサンプルなどにてご確認ください。

リフォームでもJoto

お客様や現場の声をヒントに常識にとらわれない自由な発想で、「長持ち住まい」の実現を目指しながら、常にユニークな製品づくりを心掛けてきた Joto。

半世紀以上にわたって培ってきた技術力も、価値ある製品を生み出す開発力も、ニーズにお応えできる幅広い商品力も、お客様にご満足いただける高い品質も、地域に根差した営業力も、長持ち住まいを支える高い信頼性も。

すべては、「ユニークな Joto」だからこそ実現できることと私たちは確信しています。これまで培ってきた信頼をもとに、リフォーム分野においても変わらぬ品質と安心をお届けします。



インテリア・エクステリアのリフォームにさまざまな製品を提供します。



PaReno
窓枠カバー・出窓カバー P3



PaReno
スマートニッチ P7



抗菌樹脂枠・
シートラッピング樹脂枠 P9



高気密型床下点検口・
FUCHINE・NORNE P17

インテリア / INTERIOR



リフォーム用
幕板カバー P25



リフォーム用
防虫網 P27

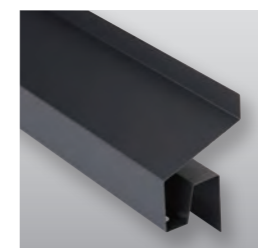

リフォーム用
通気見切 P29



ハウスステップ P30



FRPグリッド
基礎補強工法 P31

エクステリア / EXTERIOR

※本カタログ掲載の「抗菌樹脂枠」「高気密型床下点検口」「ハウスステップ」につきましては、一部抜粋掲載となっており、全品番は掲載しておりません。
掲載外商品につきましては、弊社ホームページ、又は総合カタログをご確認下さい。

PaReno 窓枠カバー

施工事例

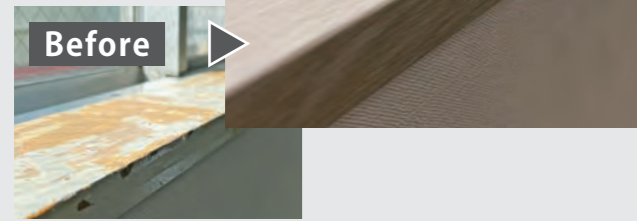

▲ 小口隠しシール施工イメージ

本体はやわらかい素材、展開形状で加工がカンタン

寸法カットをすべて平面上でおこなってから折り曲げて接着させるので、加工がカンタンです。

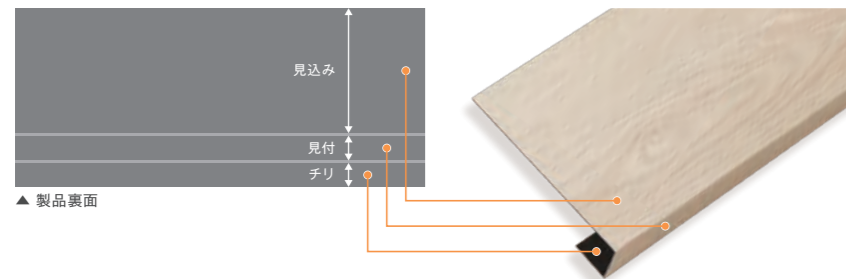

▲ 製品表面



専用の目地材を同梱!コーキングレスでキレイが長持ち

カバー材とサッシの取り合いや枠同士の隙間に接着できる「サッシ目地」「コーナー目地」を用意。ホコリなどが付着しにくく、経年劣化にも強いのでキレイな見た目が長持ちします。

チリ部カバー材

PaReno窓枠カバー専用部材で「チリ部分」の施工がよりカンタンに。

製品寸法図

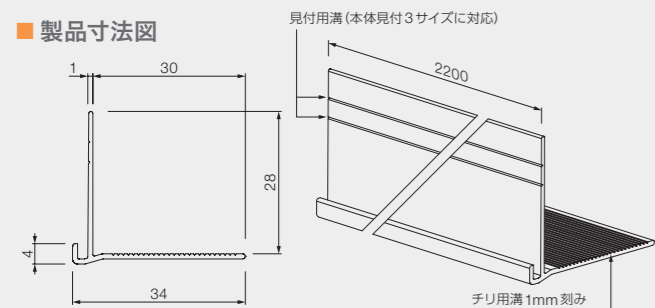

品番	FMC-CC-□□
長さ	2,200mm
色型番	TW・WO・MM・WN・BW
色・柄	ホワイトウッド・ホワイトオーク・ミディアムメープル・ウォールナット・ブラックウッド
材質	硬質塩ビ
梱包	4本/ケース
正価	1,650円/本

※窓枠カバー本体の色型番TP(プレーンホワイト)にはTW(ホワイトウッド)をご使用ください。

●ご注文時の注意事項 品番の後に色型番をご記入ください。記入例：FMC-CC-TW (ホワイトウッドの場合)
※梱包ケースや伝票類の色表示は、従来通りカタカナ表記となります。あらかじめご了承ください。

運賃についてはP.34をご確認ください。

PaReno 窓枠カバー

カバー工法で窓枠をカンタンリフォーム。

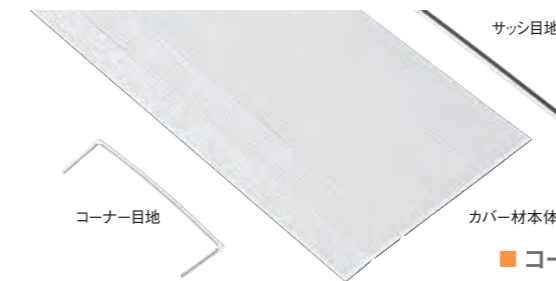
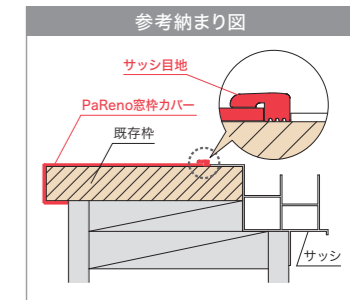

- FMC-1320・FMC-2520
- FMC-1324・FMC-1324-L30・FMC-2524
- FMC-1330・FMC-2530

コーナー目地

※()内寸法は、FMC-2520・FMC-2524・FMC-2530
()外寸法は、その他品番です。

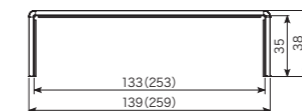

サッシ目地

(L=2,200mm/3,000mm)

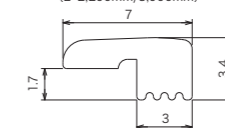

- TP プレーンホワイト
- TW ホワイトウッド
- WO ホワイトオーク
- MM ミディアムメープル
- WN ウォールナット
- BW ブラックウッド

品番	FMC-1320-□□	FMC-1324-□□	FMC-1324-L30-□□	FMC-1330-□□	FMC-2520-□□	FMC-2524-□□	FMC-2530-□□
対応見込み	130mmまで			30mm	250mmまで		
対応見付	20mm・21mm	24mm・25mm			20mm・21mm	24mm・25mm	30mm
長さ	2,200mm		3,000mm	2,200mm			
色型番	TP・TW・WO・MM・WN・BW						
色・柄	プレーンホワイト・ホワイトウッド・ホワイトオーク・ミディアムメープル・ウォールナット・ブラックウッド						
材質	カバー材:軟質塩ビ+塩ビシート、サッシ目地:軟質塩ビ、コーナー目地:アクリル系樹脂						
梱包	2セット/ケース						
正価	8,700円/セット	12,800円/セット	8,900円/セット		13,200円/セット		13,400円/セット
セット明細	(カバー材1枚、サッシ目地1本、コーナー目地2コ)/セット						
付属品	1ケースに両面テープ1巻、小口隠しシール1枚付属します。						

※正価はカバー材1枚の価格です。ご購入される際はケース単位(カバー材2枚分の価格)での発注となります。

部材(別売品)

部材のため、数量問わず運賃が発生します。

部材のため、数量問わず運賃が発生します。

PaReno窓枠カバー コーナー目地	
品番	BU-FMC-CM130-□□
対応見込み	130mmまで
対応見付	30mmまで
色型番	TW・WO・MM・WN・BW
色・柄	ホワイトウッド・ホワイトオーク・ミディアムメープル・ウォールナット・ブラックウッド
材質	アクリル系樹脂
梱包	4コ/ケース
正価	- (オープン) 部

PaReno窓枠カバー サッシ目地	
品番	BU-FMC-SM-□□
長さ	3,000mm
色型番	TW・WO・MM・WN・BW
色・柄	ホワイトウッド・ホワイトオーク・ミディアムメープル・ウォールナット・ブラックウッド
材質	軟質塩ビ
梱包	1本/ケース
正価	- (オープン) 部

※窓枠カバー本体の色型番TP(プレーンホワイト)にはTW(ホワイトウッド)をご使用ください。

注意

- ◎本製品は木質系の窓枠(既存枠)以外への施工はできませんので注意してください。
- ◎カバー材接着には指定接着剤セメダイン社 SG-1(SG-1LR)を必ずご使用ください。また、カバー材表面のチリ部の溝の接着には、コニシ社 速乾ボンドG103もしくは、東亜合成社アロンアルファ(プロ用速効多用途、EXTRA速効多用途)を必ずご使用いただき、L字形状にしてから施工してください。指定接着剤以外の接着剤の使用は、製品のがれおよび接着不良の原因となりますので注意してください。また、接着剤に記載してある接着可能時間・注意事項を守り、使用方法は本製品の施工説明書を参照してください。
- ◎浴室などの湿気が多い場所でのご使用は避けてください。
- ◎施工時の室温は15~35℃に保ち、あらかじめカバー材を室温になじませた後、施工してください。また、室温が5℃以下の場合は施工を避けてください。
- ◎カバー材の溝部分は基材が薄くなっていますので、過度に折り曲げたりぶつけたりしないよう、できる限り丁寧に取り扱いください。
- ◎施工の際は、ホームページ記載の注意事項をご確認いただき、施工説明書に従って施工してください。

調整スペーサー

PaReno窓枠カバーと既存枠の隙間に。

製品寸法図

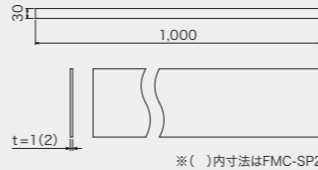

品番	FMC-SP1	FMC-SP2
厚み	1mm	2mm
寸法	30x1,000mm	
材質	軟質塩ビ	
梱包	5本/ケース	
正価	400円/本★	430円/本★

注意

- ◎チリ部カバー材と調整スペーサーは「PaReno窓枠カバー」と合わせてお使いいただく商品です。
- ◎施工の際は、ホームページ記載の注意事項をご確認いただき、施工説明書に従って施工してください。

●ご注文時の注意事項 品番の後に色型番をご記入ください。記入例：FMC-1324-TW (ホワイトウッドの場合)
※梱包ケースや伝票類の色表示は、従来通りカタカナ表記となります。あらかじめご了承ください。

指定接着剤SG-1

品番	SG-1
梱包	10本/ケース
内容量	333ml
正価	4,000円/本

- PaReno 窓枠カバー(見込み130mm)1ケースにつき
L=2.2mの場合:SG-1 おおよそ2/3本分(約220ml)
L=3mの場合:SG-1 おおよそ1本分(約300ml)
- PaReno 窓枠カバー(見込み250mm)1ケースにつき
L=2.2mの場合:SG-1 おおよそ1.2本分(約380ml)

現場調達

チリ部の溝の接着には、コニシ速乾ボンドG103または東亜合成アロンアルファプロ用速効多用途-EXTRA 速効多用途(いずれも現場調達)をご使用ください。※

※「PaReno窓枠カバー チリ部カバー材(別売品)」をお使いになる場合は、準備いただく必要はございません。

運賃についてはP.34をご確認ください。

PaReno 出窓カバー



カバー材は展開形状で加工がカンタン

カットが平面上で行えます。専用部材も樹脂製なのでカッターで加工が可能です。



カッターで簡単に切れます。



専用部材もカッターで加工が可能。

専用部材で施工がカンタン

処理が面倒なチリ部は専用の部材に差し込むだけ。作業時間が短縮できます。



湿気に強い樹脂製

高い耐水性能をそなえたオール樹脂なので、水に強く腐りません。



廃材が少なくエコ

パツと切っただけなので、廃材が少なくすみます。大がかりな工事にならないので、工事音も気になりません。



カラーは全3色



プレーンホワイト (無地)

ミディアムメープル

ウォールナット

[パリオ]

PaReno 出窓カバー

カバー工法で出窓をカンタンリフォーム。

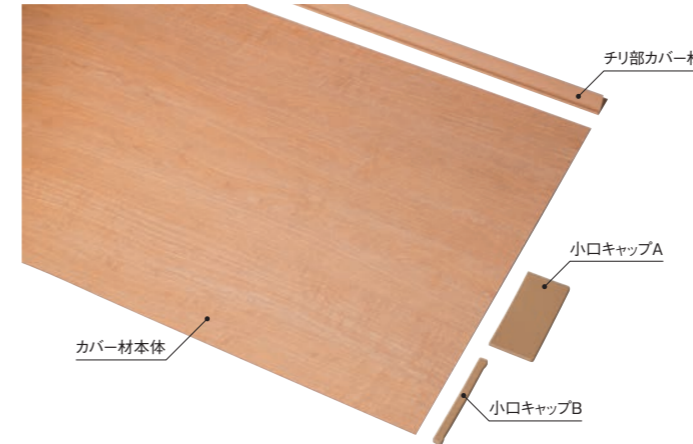

製品寸法図

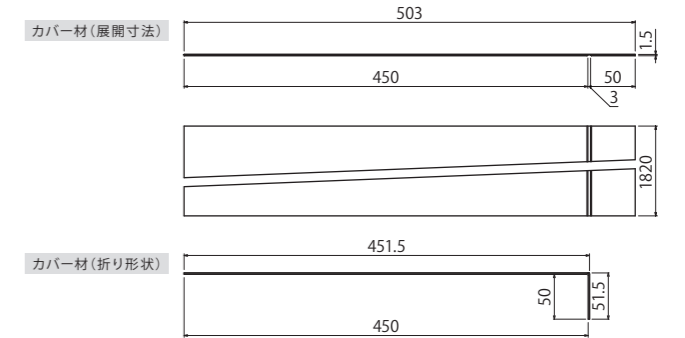

小口キャップ A、小口キャップ B (※セット部材)

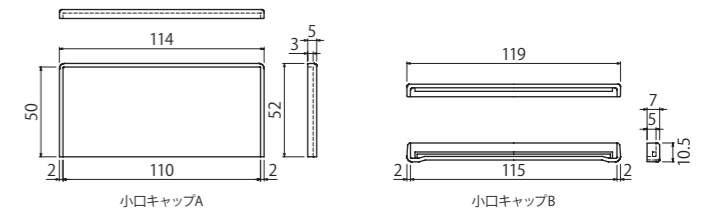

チリ部カバー材 (※セット部材)

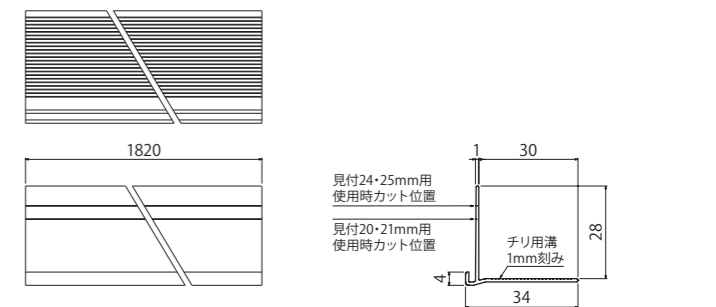

PaReno出窓カバー	
品番	FMC-CT450
対応見込み	450mmまで
対応見付	50mmまで
長さ	1,820mm
色	プレーンホワイト・ミディアムメープル・ウォールナット
材質	出窓カウンター カバ材:軟質塩ビ+塩ビシート、チリ部カバ材:硬質塩ビ、小口キャップ:アクリル系樹脂
梱包	1セット/ケース
正価	39,800円/セット
セット明細	(カバー材1枚、チリ部カバー材1本、小口キャップA・B/各1個)/セット

※出窓カバーは木製のカウンターのリフォームをする製品としております。

部材(別売品)

PaReno窓枠カバー チリ部カバー材	
品番	FMC-CC
長さ	2,200mm ※別売品はセット部材と長さが異なります。
色	TW:ホワイトウッド・MM:ミディアムメープル・WN:ウォールナット 本体色番「TP:プレーンホワイト」の別売品部材は「TW:ホワイトウッド」をご使用ください。
材質	硬質塩ビ
梱包	4本/ケース ※別売品はセット部材と入数が異なります。
正価	1,650円/本

※本製品はセットに同梱されている部材です。追加が必要な場合のみご注文ください。

部材(別売品)

小口キャップ	
品番	BU-FMC-KC
色	プレーンホワイト・ミディアムメープル・ウォールナット
材質	アクリル系樹脂
梱包	小口キャップA・B各1個
正価	— (オープン) 部

※本製品はセットに同梱されている部材です。追加が必要な場合のみご注文ください。

指定接着剤SG-1

品番	SG-1
梱包	10本/ケース
内容量	333ml
正価	4,000円/本

使用量 1ケースにつき、SG-1おおよそ1本 (300ml) 使用

●ご注文時の注意事項 運賃についてはP.34をご確認ください。

PaReno^[パリノ] スマートニッチ



下地組みが不要で、開口部にはめ込むだけの簡単リノベーション仕様

マンションなどの薄壁用(奥行50mm)も含めた6サイズをラインアップ

現場に合わせて幅のカットも可能

存在を主張しない、フレーム幅15mmの薄見付仕様

背面パネルの取り外しが可能で、お好みの背面板に変更可能(設置前に限る)

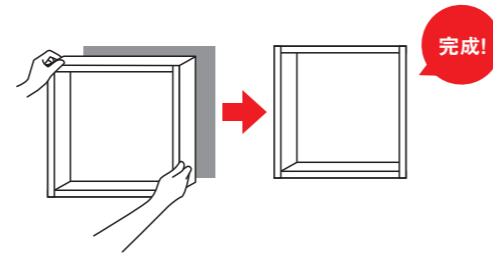

PaReno^[パリノ] スマートニッチ

リフォームで使えるニッチ収納。下地組みなし、壁開口部にはめ込むだけでニッチ収納が完成します。

本体 ■ NR-303010-WT



本体 ■ NR-304505-WT



棚板 ■ NR-IS05-WT



カウンター ■ NR-KT05



棚板 ■ NR-IS10-WT



カウンター ■ NR-KT10



WT
ホワイト

■ 本体
NR-303005・NR-304505・NR-306005
NR-303010・NR-304510・NR-306010

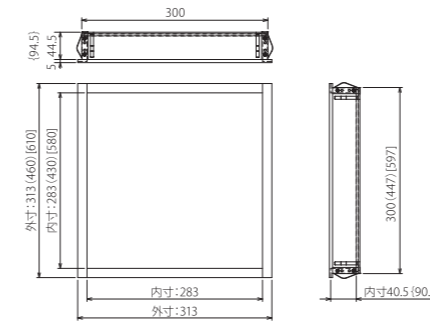

※()内寸法はNR-304505、NR-304510-WT []内寸法は、NR-306005、NR-306010-WT
〔 〕内寸法はNR-303010、304510、306010

品番	NR-303005-WT	NR-304505-WT	NR-306005-WT	NR-303010-WT	NR-304510-WT	NR-306010-WT
色型番	WT					
色柄	ホワイト					
寸法(外寸)	高さ 313mm	460mm	610mm	313mm	460mm	610mm
幅	313mm					
奥行	49.5mm			99.5mm		
材質	本体(ABS+オレフィンシート、EPDM 金具:ステンレス)					
梱包	1セット/ケース					
正価	19,800円/セット	21,700円/セット	23,800円/セット	22,500円/セット	24,500円/セット	26,900円/セット
セット明細	本体1コ、固定金具4コ/ケース					
付属品	開口定規1コ、小口シール×6枚					

※本体は固定金具の付いた完成品となります。

■ 棚板(オプション)
NR-IS05・NR-IS10

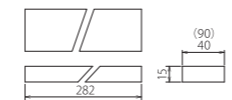

※図面はNR-IS05 ()内寸法はNR-IS10

■ カウンター(オプション)
NR-KT05・NR-KT10

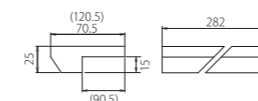

※図面はNR-KT05 ()内寸法はNR-KT10

部材(別売品)

品名	PaRenoスマートニッチオプション 棚板		PaRenoスマートニッチオプション カウンター	
	NR-IS05-WT	NR-IS10-WT	NR-KT05	NR-KT10
色型番	WT		無塗装	
色柄	ホワイト			
寸法(外寸)	282×40mm	282×90mm	282×70.5mm	282×120.5mm
材質	本体(MDF+ベニヤ・オレフィンシート 受金具:鋼板)		ラジアータバイン集成材	
梱包	1セット/ケース			
正価	6,100円/セット★	7,300円/セット★	6,400円/セット★	9,400円/セット★
セット明細	本体1コ/ケース			
付属品	棚板受金具2コ、棚板受金具ビス8コ、固定用ビス6コ		1ケースに両面テープ1枚付属	

※棚板受金具用ビスは棚板を先付けか後付けかの施工手順によって使い分けてください。

注意 ◎各種法令、各自治体の条例に従い、防火の制限にかかる部位には使用しないでください。
◎外壁に接する壁や耐力壁、また壁厚の薄い引き戸を引き込む側の壁には設置出来ません。
◎施工の際は、ホームページ記載の注意事項をご確認いただき、施工説明書に従って施工してください。

●ご注文時の注意事項 運賃についてはP.34をご確認ください。

抗菌樹脂枠



Jotoの抗菌樹脂枠は全製品に抗菌性能をプラス

SIAAの基準を満たした抗菌性能を有しています。



高耐水性・耐腐食性

高い耐水性、耐腐食性を備えた樹脂製なので、浴室や玄関、窓台など、水にさらされやすく湿気の多い場所のドア枠に最適です。



現場で簡単加工OK

裏板が不要でカットも容易。化粧面を裏側約30mmまで巻き込んでいるのでチリ寸法を現場で自由に調整可能です。

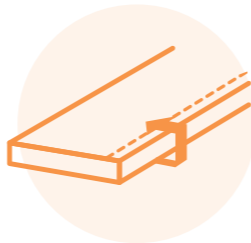

美しさ長持ち

塩ビ発泡樹脂の化粧面をアクリルでコーティングしているため、化粧面が傷つきにくく美しさが長持ちします。



優れた寸法安定性

Jotoの技術力で高い寸法安定性を実現。「反り」がほとんどなく、施工もらくらくです。

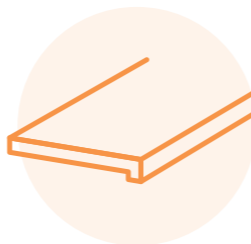

使いやすいバリエーション

浴室、玄関、リビング、トイレなど、住まいのあらゆるシーンでご利用いただきやすいタイプ、サイズ、カラーをご用意。

※ナチュラル色(NL)も一部品番をご用意しています。



※本カタログ掲載につきましては、一部抜粋掲載となっており、全品番は掲載していません。掲載外商品につきましては、弊社ホームページ、又は総合カタログをご確認ください。

抗菌樹脂枠 三方枠ムクタイプ

オール樹脂なので裏打ち不要。ビスがしっかり効きます。4種のサイズ×3種の間口からお選びいただけます。



セット内容 縦枠:2本 上枠:1本



W126/T24

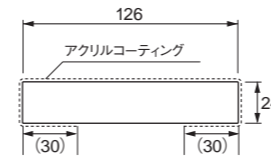

W150/T24

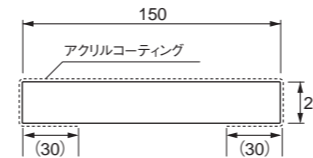

W174/T24

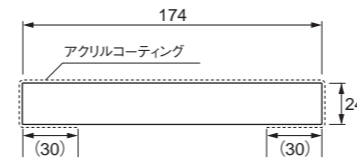

W200/T18

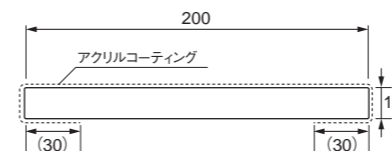

WT UW
ホワイト ウッドホワイト

品番	SP-N7003M24-□□	SP-N7005M24-□□	SP-N7004M24-□□
間口	800	1,600	2,200
色型番	WT・UW		
色・柄	ホワイト・ウッドホワイト		
寸法 (mm)	(幅)縦枠:126 上枠:126 (間口)800 (高さ)2,200	(幅)縦枠:126 上枠:126 (間口)1,600 (高さ)2,200	(幅)縦枠:126 上枠:126 (間口)2,200 (高さ)2,200
材質	PVC(化粧面アクリルコーティング)		
梱包	1セット/ケース		
正価	20,400円/セット	22,800円/セット	27,000円/セット
セット明細	縦枠:2本 上枠:1本/セット		

品番	SP-N7503M24-□□	SP-N7505M24-□□	SP-N7504M24-□□
間口	800	1,600	2,200
色型番	WT・UW		
色・柄	ホワイト・ウッドホワイト		
寸法 (mm)	(幅)縦枠:150 上枠:150 (間口)800 (高さ)2,200	(幅)縦枠:150 上枠:150 (間口)1,600 (高さ)2,200	(幅)縦枠:150 上枠:150 (間口)2,200 (高さ)2,200
材質	PVC(化粧面アクリルコーティング)		
梱包	1セット/ケース		
正価	24,600円/セット	28,200円/セット	30,950円/セット
セット明細	縦枠:2本 上枠:1本/セット		

品番	SP-N8003M24-□□	SP-N8005M24-□□	SP-N8004M24-□□
間口	800	1,600	2,200
色型番	WT・UW		
色・柄	ホワイト・ウッドホワイト		
寸法 (mm)	(幅)縦枠:174 上枠:174 (間口)800 (高さ)2,200	(幅)縦枠:174 上枠:174 (間口)1,600 (高さ)2,200	(幅)縦枠:174 上枠:174 (間口)2,200 (高さ)2,200
材質	PVC(化粧面アクリルコーティング)		
梱包	1セット/ケース		
正価	28,200円/セット	31,800円/セット	38,400円/セット
セット明細	縦枠:2本 上枠:1本/セット		

※タッチアップ材 SP-B5は廃番となりました。
※アクリルコーティングの裏面の巻き込み寸法(30)は参考寸法です。

WT
ホワイト

品番	SP-N9003M18-WT	SP-N9005M18-WT	SP-N9004M18-WT
間口	800	1,600	2,200
色・柄	ホワイト		
寸法 (mm)	(幅)縦枠:200 上枠:200 (間口)800 (高さ)2,200	(幅)縦枠:200 上枠:200 (間口)1,600 (高さ)2,200	(幅)縦枠:200 上枠:200 (間口)2,200 (高さ)2,200
材質	PVC(化粧面アクリルコーティング)		
梱包	1セット/ケース		
正価	27,000円/セット	31,200円/セット	34,200円/セット
セット明細	縦枠:2本 上枠:1本/セット		

※アクリルコーティングの裏面の巻き込み寸法(30)は参考寸法です。
※W200サイズは[WT]のみとなります。

●ご注文時の注意事項 品番の後に色型番をご記入ください。記入例: SP-N7003M24-[WT] (ホワイトの場合)
※梱包ケースや伝票類の色表示は、従来通りカタカナ表記となります。あらかじめご了承ください。

運賃についてはP.34をご確認ください。

抗菌樹脂枠

三方枠L字タイプ

開口端部にかぶせるように取り付けできるL字タイプ。



セット内容 縦枠:2本 上枠:1本

WT IV UW

ホワイト アイボリー ウッドホワイト
※W150サイズは【WT】のみとなります。

品番	SP-7003-□□	SP-7005-□□	SP-7004-□□
間口	800	1,600	2,200
色型番	WT・IV・UW		
色柄	ホワイト・アイボリー・ウッドホワイト		
寸法 (mm)	(幅)縦枠:126 上枠:124 (実用寸法:114) (間口)800 (高さ)2,200	(幅)縦枠:126 上枠:124 (実用寸法:114) (間口)1,600 (高さ)2,200	(幅)縦枠:126 上枠:124 (実用寸法:114) (間口)2,200 (高さ)2,200
材質	PVC(化粧面アクリルコーティング)		
梱包	1セット/ケース		
正価	18,000円/セット	19,200円/セット	21,950円/セット
セット明細	縦枠:2本 上枠:1本/セット		

W126

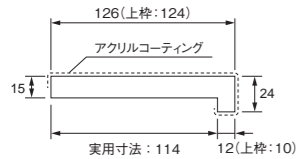

W150

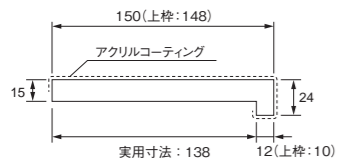

W174

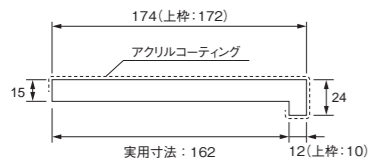

品番	SP-7503-WT	SP-7505-WT	SP-7504-WT
間口	800	1,600	2,200
色型番	WT		
色柄	ホワイト		
寸法 (mm)	(幅)縦枠:150 上枠:148 (実用寸法:138) (間口)800 (高さ)2,200	(幅)縦枠:150 上枠:148 (実用寸法:138) (間口)1,600 (高さ)2,200	(幅)縦枠:150 上枠:148 (実用寸法:138) (間口)2,200 (高さ)2,200
材質	PVC(化粧面アクリルコーティング)		
梱包	1セット/ケース		
正価	19,300円/セット	21,000円/セット	23,250円/セット
セット明細	縦枠:2本 上枠:1本/セット		

品番	SP-8003-□□	SP-8005-□□	SP-8004-□□
間口	800	1,600	2,200
色型番	WT・IV・UW		
色柄	ホワイト・アイボリー・ウッドホワイト		
寸法 (mm)	(幅)縦枠:174 上枠:172 (実用寸法:162) (間口)800 (高さ)2,200	(幅)縦枠:174 上枠:172 (実用寸法:162) (間口)1,600 (高さ)2,200	(幅)縦枠:174 上枠:172 (実用寸法:162) (間口)2,200 (高さ)2,200
材質	PVC(化粧面アクリルコーティング)		
梱包	1セット/ケース		
正価	20,500円/セット	22,800円/セット	24,450円/セット
セット明細	縦枠:2本 上枠:1本/セット		

※上枠は縦枠を2mm切削加工した製品です。

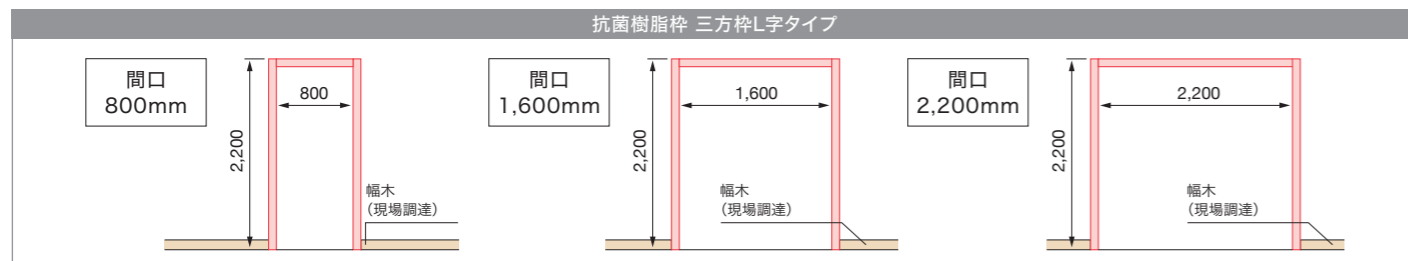

「四方枠」としてのご使用方法

四方枠として使用する場合、横枠を半分にとって上下の枠としてご使用ください。
※継ぎが無い場合は下枠が必要な場合と不要場合がありますのでご確認ください。
(ex.間口800mmの四方枠の場合)
800間口の四方枠であれば「長さ1,600の横枠」を半分にとってご使用ください。

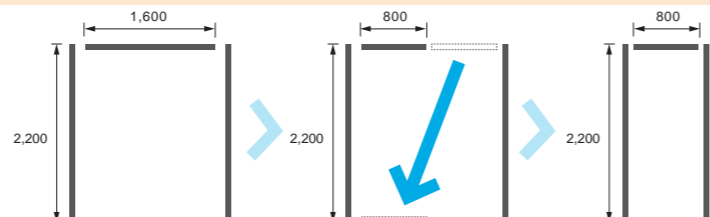

●ご注文時の注意事項 品番の後に色型番をご記入ください。記入例: SP-7003-**WT** (ホワイトの場合)
※梱包ケースや伝票類の色表示は、従来通りカタカナ表記となります。あらかじめご了承ください。

運賃についてはP.34をご確認ください。

抗菌樹脂枠

化粧下枠後付けタイプ

樹脂製の下地材と防水シートで土台の水濡れをガード。

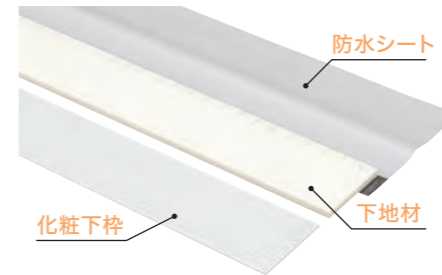

WT
ホワイト

W126
W200

セット内容 化粧下枠:1枚 下地材:1枚 防水シート:1枚

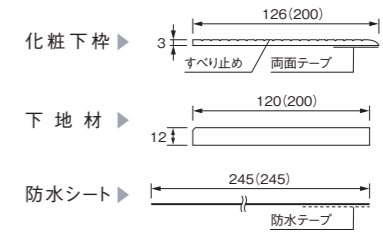

※()内寸法はW200サイズ

品番	SP-1208W-WT	SP-1217W-WT	SP-2008W-WT	SP-2017W-WT
間口	800	1,600	800	1,600
色型番	WT			
色柄	ホワイト			
寸法	化粧下枠:126×3×810mm 下地材:120×12×850mm 防水シート:245×0.2×850mm	化粧下枠:126×3×1,660mm 下地材:120×12×1,700mm 防水シート:245×0.2×1,700mm	化粧下枠:200×3×810mm 下地材:200×12×850mm 防水シート:245×0.2×850mm	化粧下枠:200×3×1,660mm 下地材:200×12×1,700mm 防水シート:245×0.2×1,700mm
材質	化粧下枠:PVC 下地材:PVC 防水シート:PE			
梱包	1セット/ケース			
正価	6,600円/セット★	13,200円/セット★	10,550円/セット★	21,100円/セット★
セット明細	化粧下枠:1枚 下地材:1枚 防水シート:1枚/セット			

※下地材と防水シートは抗菌仕様ではございません。 ※化粧下枠はすべり止めの波形状がある方が表面です。
※タッチアップ材 SP-B5は廃番となりました。

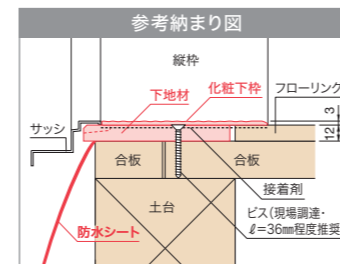

注意

- ◎接着剤は市販の変成シリコン系やウレタン系などの接着剤を使用し、酢ビ系の接着剤(木工用ボンドなど)は使用しないでください。推奨接着剤は【コニシ製】MPX-1、ウルトラ多用途SU、【セメダイン製】PM165-R、スーパーXです。
- ◎養生シートを剥がしてご使用ください。
- ◎カウンターとして使用する場合、鍋など高温の物を直接置かないでください。変色や変形のおそれがあります。
- ◎施工の際は、ホームページ記載の注意事項をご確認いただき、施工説明書に従って施工してください。

抗菌樹脂枠

下枠

水に濡れても滑りにくく、ソフトな踏み心地。



WT IV UW
ホワイト アイボリー ウッドホワイト

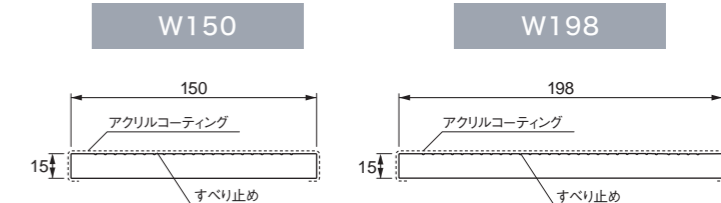

品番	SP-1508F-□□	SP-1516F-□□	SP-1522F-□□	SP-2008F-□□	SP-2016F-□□	SP-2022F-□□
間口	800	1,600	2,200	800	1,600	2,200
色型番	WT・IV・UW					
色柄	ホワイト・アイボリー・ウッドホワイト					
寸法	150×15×850mm	150×15×1,650mm	150×15×2,200mm	198×15×850mm	198×15×1,650mm	198×15×2,200mm
材質	PVC(化粧面アクリルコーティング)					
梱包	1本/ケース					
正価	3,840円/本★	6,600円/本★	8,880円/本★	5,040円/本★	8,760円/本★	11,400円/本★

※すべり止めの溝がある方が表面です。
※タッチアップ材 SP-B5は廃番となりました。

注意

- ◎接着剤は市販の変成シリコン系やウレタン系などの接着剤を使用し、酢ビ系の接着剤(木工用ボンドなど)は使用しないでください。推奨接着剤は【コニシ製】MPX-1、ウルトラ多用途SU、【セメダイン製】PM165-R、スーパーXです。
- ◎養生シートを剥がしてご使用ください。
- ◎カウンターとして使用する場合、鍋など高温の物を直接置かないでください。変色や変形のおそれがあります。
- ◎施工の際は、ホームページ記載の注意事項をご確認いただき、施工説明書に従って施工してください。

●ご注文時の注意事項 品番の後に色型番をご記入ください。記入例: SP-1508F-**WT** (ホワイトの場合)
※梱包ケースや伝票類の色表示は、従来通りカタカナ表記となります。あらかじめご了承ください。

運賃についてはP.34をご確認ください。

抗菌樹脂枠

隙間化粧カバー L字タイプ

ユニットバスリフォーム時の間柱、まぐさと枠材の隙間を隠します。両面テープ付きで施工が簡単です。

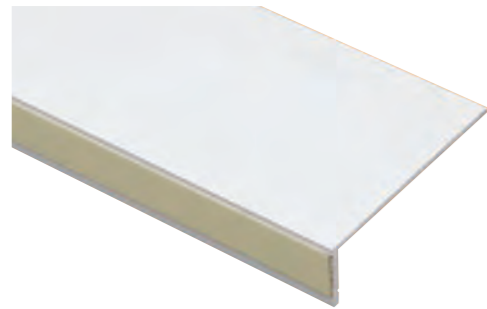

W75
W150

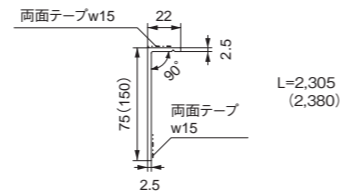

※()内寸法はSP-SK150-L23

WT
ホワイト

品番	SP-SK75-L23-WT	SP-SK150-L23-WT
色型番	WT	WT
色・柄	ホワイト	ホワイト
寸法	22×75×2,305mm	22×150×2,380mm
材質	PVC	PVC
梱包	3本/ケース	3本/ケース
正価	4,380円/本	6,600円/本

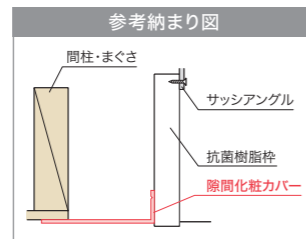
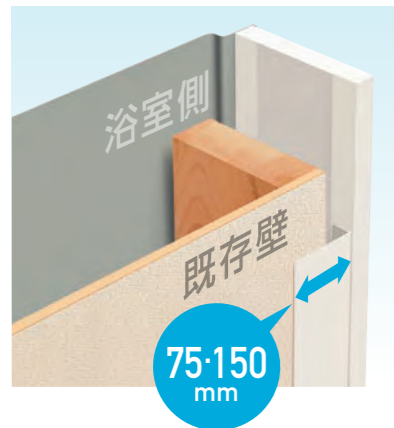

注意

◎施工の際は、ホームページ記載の注意事項をご確認いただき、施工説明書に従って施工してください。

抗菌樹脂枠

隙間化粧カバー ムクタイプ

ユニットバスリフォーム時の間柱、まぐさと枠材の隙間を隠します。厚みがあるので幅木をぶつけて納められます。



W70
W120

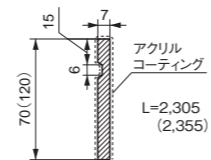

※()内寸法はSP-SK120M-L23

WT
ホワイト

品番	SP-SK70M-L23-WT	SP-SK120M-L23-WT
色型番	WT	WT
色・柄	ホワイト	ホワイト
寸法	7×70×2,305mm	7×120×2,355mm
材質	PVC(化粧面アクリルコーティング)	PVC(化粧面アクリルコーティング)
梱包	3本/ケース	3本/ケース
正価	5,520円/本	9,360円/本

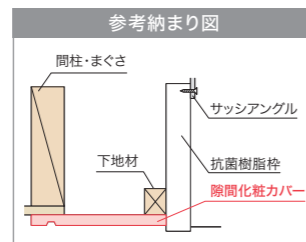
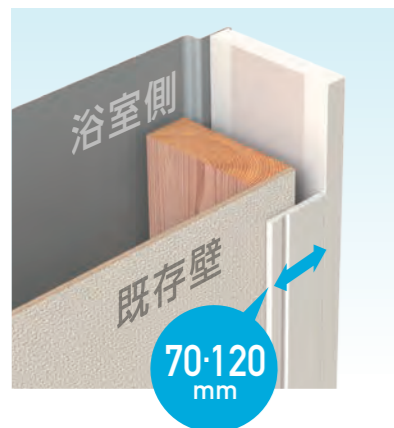

注意

◎接着剤は市販の変成シリコン系やウレタン系などの接着剤を使用し、酢ビ系の接着剤(木工用ボンドなど)は使用しないでください。推奨接着剤は【コニシ製】MPX-1、ウルトラ多用SU、【セメダイン製】PM165-R、スーパーXです。
◎養生シートを剥がしてご使用ください。
◎施工の際は、ホームページ記載の注意事項をご確認いただき、施工説明書に従って施工してください。

抗菌樹脂枠

造作板

多目的に使用できるオール樹脂製の造作板。

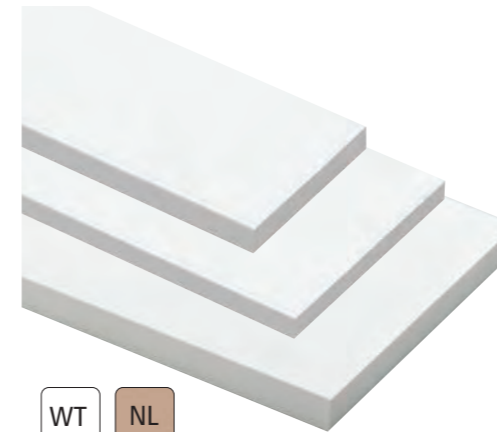

W150 / T24

W200 / T18

W240 / T24

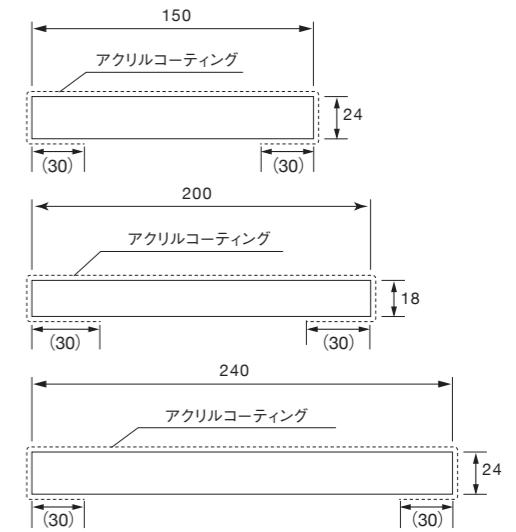

WT NL
ホワイト ナチュラル

※W150、W200サイズは【WT】のみとなります。

品番	SP-N150M24-L24-WT	SP-N200M18-L27-WT	SP-N240M24-L27-□□
色型番	WT	WT	WT・NL
色・柄	ホワイト	ホワイト	ホワイト・ナチュラル
寸法	150×24×2,400mm	200×18×2,700mm	240×24×2,700mm
材質	PVC(化粧面アクリルコーティング)	PVC(化粧面アクリルコーティング)	PVC(化粧面アクリルコーティング)
梱包	1枚/ケース	2枚/ケース	1枚/ケース
正価	12,000円/枚★	15,000円/枚	20,400円/枚
付属品	—	小口隠しシール2枚	小口隠しシール1枚

※小口の処理は、同梱していますシールを小口に貼ることをおすすめします。なお、W150には付属しておりませんので、別途小口隠しシール(別売品)を使用してください。
※アクリルコーティングの裏面の巻き込み寸法(30)は参考寸法です。

注意

◎接着剤は市販の変成シリコン系やウレタン系などの接着剤を使用し、酢ビ系の接着剤(木工用ボンドなど)は使用しないでください。推奨接着剤は【コニシ製】MPX-1、ウルトラ多用SU、【セメダイン製】PM165-R、スーパーXです。
◎養生シートを剥がしてご使用ください。
◎カウンターとして使用する場合、鍋など高温の物を直接置かないでください。変色や変形のおそれがあります。
◎施工の際は、ホームページ記載の注意事項をご確認ください。

抗菌樹脂枠

取付けビス

縦枠の裏側からビスを留めることができない時に最適。



WT
ホワイト

◎発注受付:1袋単位 部材のため、数量問わず運賃が発生します。

品番	SP-BCA-WT
色型番	WT
色・柄	ホワイト
材質	皿特殊ビス:SUS 連結ワッシャー:黄銅 連結キャップ:PE
梱包	10セット/袋
正価	— (オープン) 部
セット明細	皿特殊ビス10本、連結ワッシャー10枚、連結キャップ10コ/袋

◎注意 ◎連結キャップに抗菌仕様はございません。

抗菌樹脂枠

小口隠しシール

抗菌樹脂枠 造作板用の小口隠しに。



◎発注受付:1ケース単位 部材のため、数量問わず運賃が発生します。

品番	BU-SP-KS2424-□□
色型番	WT・NL
色・柄	ホワイト・ナチュラル
寸法	240×24×0.5mm
材質	抗菌・耐候性樹脂シート
梱包	10枚/ケース
正価	— (オープン) 部

◎注意 ◎造作板厚み24mm用の小口隠しシールです。

抗菌樹脂枠 ひら板

跨ぎ段差の時のケコミ板などに最適。



WT
ホワイト

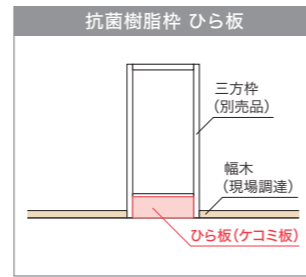
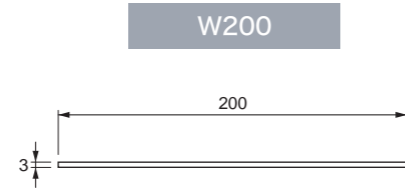

品番	SP-200HI-L08-1-WT	SP-200HI-L10-1-WT	SP-200HI-L20-1-WT
色型番	WT		
色・柄	ホワイト		
寸法	200×3×810mm	200×3×1,000mm	200×3×2,000mm
材質	PVC		
梱包	1枚/ケース		
正価	2,700円/枚★	3,420円/枚★	6,780円/枚★



注意

- ◎接着剤は市販の変成シリコーン系やウレタン系などの接着剤を使用し、酢ビ系の接着剤(木工用ボンドなど)は使用しないでください。推奨接着剤は【コニシ製】MPX-1、ウルトラ多用途SU、【セメダイン製】PM165-R、スーパーXです。
- ◎養生シートを剥がしてご使用ください。
- ◎カウンターとして使用する場合、鍋など高温の物を直接置かないでください。変色や変形のおそれがあります。
- ◎本製品は上枠としての使用はできません。
- ◎施工の際は、ホームページ記載の注意事項をご確認ください。

抗菌樹脂枠 なみ板

取り合いなどのちょっとした床の隙間をカバー。

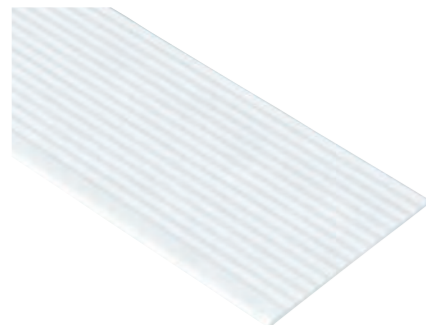

WT
ホワイト

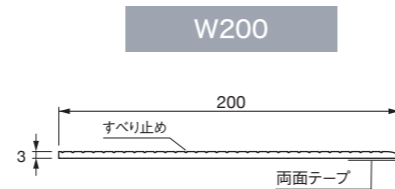
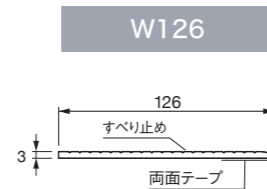

品番	SP-126NI-L08-1-WT	SP-126NI-L16-1-WT	SP-126NI-L21-1-WT	SP-200NI-L08-1-WT	SP-200NI-L16-1-WT	SP-200NI-L21-1-WT
色型番	WT					
色・柄	ホワイト					
寸法	126×3×810mm	126×3×1,660mm	126×3×2,100mm	200×3×810mm	200×3×1,660mm	200×3×2,100mm
材質	PVC					
梱包	1枚/ケース					
正価	3,300円/枚★	6,600円/枚★	8,340円/枚★	5,220円/枚★	10,400円/枚★	13,200円/枚★

※すべり止めの波形状がある方が表面です。



注意

- ◎接着剤は市販の変成シリコーン系やウレタン系などの接着剤を使用し、酢ビ系の接着剤(木工用ボンドなど)は使用しないでください。推奨接着剤は【コニシ製】MPX-1、ウルトラ多用途SU、【セメダイン製】PM165-R、スーパーXです。
- ◎養生シートを剥がしてご使用ください。
- ◎カウンターとして使用する場合、鍋など高温の物を直接置かないでください。変色や変形のおそれがあります。
- ◎本製品は上枠としての使用はできません。
- ◎施工の際は、ホームページ記載の注意事項をご確認ください。

シートラッピング樹脂枠

ハイドアのユニットバス枠にも対応

高さが2,400mmまで対応できるので、玄関だけでなくハイドアのユニットバス枠にも対応可能です。

プレミアムな質感

基材に着色するのではなく、デザイン性に優れたシートを採用。上質な空間に最適な質感を実現。



指紋が目立ちにくい

耐汚性に優れた仕上げ材のため指紋が目立ちにくく、ブラック色の美しさをいつまでも引き立てます。



水まわりに最適な樹脂製枠

基材が樹脂のため湿気や水に強く、水まわりに使用しても腐る心配がありません。



土間までおろせる

シロアリの被害も受けないので、玄関枠として土間までおろして納めても安心。



INTERIOR

シートラッピング樹脂枠 三方枠ムクタイプ

※抗菌ではありません。

無機質な樹脂に立体感のあるシートを融合させることで樹脂だけでは実現不可能な圧倒的な質感を実現しました。



BK
ブラック

セット内容 縦枠:2本 上枠:1本
※小口隠しシールは付属しません。

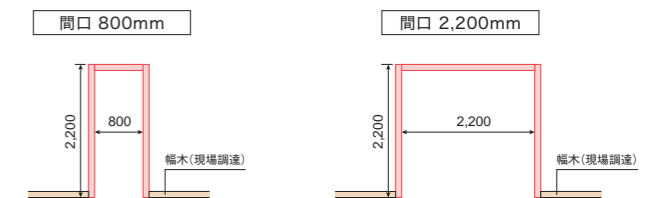

W174 / T24

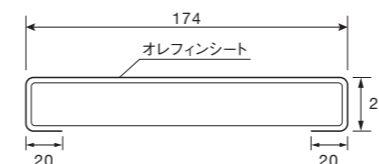

シートラッピング樹脂枠 三方枠ムクタイプ	
品番	SW-8003M24-BK
間口	800mm
色型番	BK
色・柄	ブラック
材質	基材:PVC、シート:オレフィン
寸法(mm)	(幅)縦枠:174 上枠:174 (間口)800 (高さ)2,200
梱包	1セット/ケース
正価	56,000円/セット
セット明細	縦枠:2本 上枠:1本/セット ※小口隠しシールは付属しません。

※専用のタッチアップ材をご用意しておりません。小口のタッチアップが必要な場合は市販のアクリル系塗料を使用してください。

高気密型床下点検口



Joto独自の「スライドコア方式」で一分のすき間も作らず、しっかり取り付けられます。

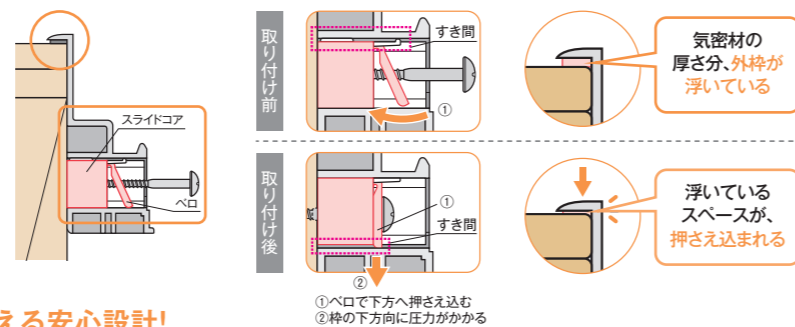

キシミ音やガタツキとは無縁、100kgの荷重に耐える安心設計!

980N(100kgf)の荷重でも、たわみはわずか3mm以下。日常生活に不具合が生じることはなく、不快なキシミ音やガタツキもありません。

優れた気密性を発揮!

継ぎ目がなく、またフタと枠のシールパッキンにより、極めて優れた気密性を発揮。シールパッキンはベース材のくぼみがあるので弾性が損なわれず、気密性を保持してガタツキを防止します。

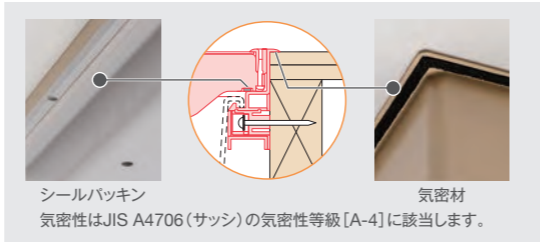

樹脂一体成形品なので、防腐蚀性に優れ肌にも優しい!

樹脂製なので濡れても腐る心配がなく、表面温度は室温とほぼ同じで、踏んでもヒヤッとしません。

収納庫も設置可能

深さの違う3タイプの収納庫をご用意しておりますので、収納スペースとしてもご利用いただけます。嵌め込むだけなので後からでも設置可能です。

※収納庫をご使用いただく場合は、**下地合板(24mm)の天面から土間まで**右記の高さが必要です。



※詳細は総合カタログもしくはQRコードからご確認ください。

※本カタログ掲載につきましては、一部抜粋掲載となっており、全品番は掲載しておりません。掲載外商品につきましては、弊社ホームページ、又は総合カタログをご確認ください。

リフォーム用高気密型床下点検口

既存の床材を使用できるリフォームタイプ。

タイプ	対応収納庫
600×600タイプ	SPF-60S1 SPF-60S2 SPF-60S3

標準型



受注生産品*

※納期については、お近くの営業所までお問い合わせください。

- SPF-R6060F12-RF
- SPF-R6060F15-RF

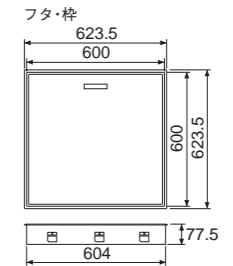

※フローリング(既存品)はイメージでセットしています。

床開口寸法 606×606mm

フローリング切断寸法 577.5×577.5mm

受注生産品につき、1回のご発注ごとに運賃を別途申し受けます。

標準型	
タイプ	フローリング合わせタイプ 板厚12mm専用
品番	SPF-R6060F12-RF-□□
色型番	IV・NL・MB
色柄	アイボリー・ナチュラル・ミディアムブラウン
材質	【フタ】緑材:PP 底フタ:ABS 【枠】PP
梱包	1セット/ケース
正価	31,050円/セット

標準型	
タイプ	フローリング合わせタイプ 板厚15mm専用
品番	SPF-R6060F15-RF-□□
色型番	IV・NL・MB
色柄	アイボリー・ナチュラル・ミディアムブラウン
材質	【フタ】緑材:PP 底フタ:ABS 【枠】PP
梱包	1セット/ケース
正価	34,150円/セット

セット明細:点検口(フタ部材・枠)600×600タイプ1台 スライドコア 12コ・キャップ 12コ・取付用ビス
※収納庫は付属されておりません。詳細は総合カタログもしくはP17掲載のQRコードからご確認ください。

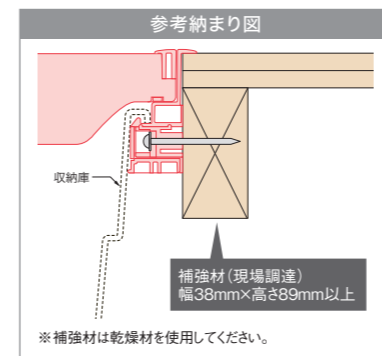

注意

- ◎当製品は既存のフローリングをそのまま使用できるようにした製品ですが、既存の点検口のサイズなどによって制限がございます。既存の点検口が対応範囲かをご確認いただいた後にご発注いただけますようお願いいたします。
- ◎補強材(現場調達)は幅38×高さ89mm以上のものをご用意ください。
- ◎床の開口部が荷重に耐えられるよう、下地組みは十分強度が確保できるように施工してください。
- ◎施工の際は、ホームページ記載の注意事項をご確認いただき、施工説明書に従って施工してください。
- ◎リフォームタイプには、板厚12mm専用タイプと板厚15mm専用タイプがございます。

リフォーム用高気密型床下点検口を取り付けるには、下記条件を満たしている必要があります。

Check 1

点検口フタ部分の寸法確認

- フタの枠を外した状態で、床材が**577.5×577.5mm**以上ある。
- フタに貼られている床材の厚みが**12mm**か**15mm**である。

Check 2

取手の開口寸法確認

- 既存のフタに付いている取手穴の位置が、下図の **A** か **B** の中にある。
※フタのサイズ調整後に、周囲の床とフタの目地ずれを防止するため、中心から採寸してください。

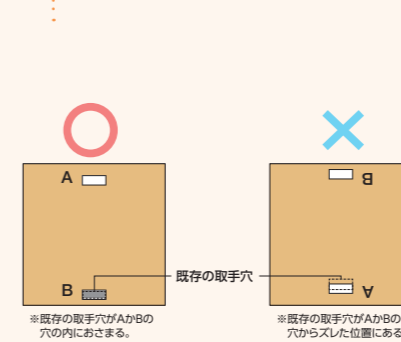

Check 3

床の開口寸法確認

- 既存の受け枠を外し、開口部が**606×606mm**以下である。

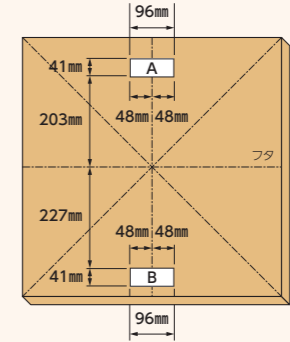

●ご注文時の注意事項 品番の後に色型番をご記入ください。記入例:SPF-R6060F12-RF-□□IV(アイボリーの場合)
※梱包ケースや伝票類の色表示は、従来通りカタカナ表記となります。あらかじめご了承ください。

受注生産品につき、1回のご発注ごとに運賃を別途申し受けます。

高気密型床下点検口 (標準型)

床下からの外気の侵入を防ぐ高気密型。



タイプ	対応収納庫
450×600タイプ	SPF-45S2
600×600タイプ	SPF-60S1、SPF-60S2、SPF-60S3

標準型

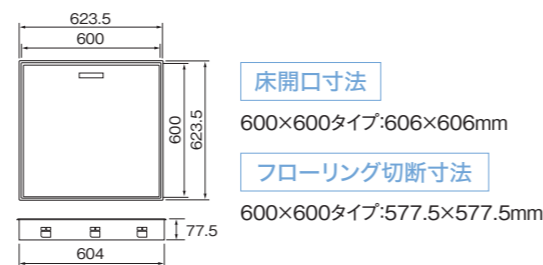
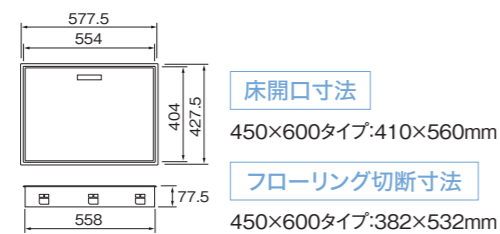

※フローリング(現場調達)はイメージでセットしています。

タイプ	フローリング合わせタイプ [板厚12mm専用]	フローリング合わせタイプ [板厚15mm専用]	クッションフロア合わせタイプ [厚さ 1.8~2.0mmに対応]	シート貼り完成品*
色型番 色・柄	IV NL MB アイボリー ナチュラル ミディアルタン DB BB LG ダークブラウン ブラックブラウン ライトグレー	IV NL MB アイボリー ナチュラル ミディアルタン DB BB ダークブラウン ブラックブラウン	IV NL MB アイボリー ナチュラル ミディアルタン DB BB LG ダークブラウン ブラックブラウン ライトグレー	IV DB アイボリー ダークブラウン
品番	SPF-R4560F12-□□	SPF-R4560F15-□□	SPF-R4560C-□□	SPF-R4560S-□□
正価	26,200円/セット	29,050円/セット	30,550円/セット	32,750円/セット
品番	SPF-R6060F12-□□	SPF-R6060F15-□□	SPF-R6060C-□□	SPF-R6060S-□□
正価	29,900円/セット	32,750円/セット	34,500円/セット	37,250円/セット
材質	【フタ】緑材:PP 底フタ:ABS 【枠】PP			
梱包	1セット/ケース			

セット明細:点検口(フタ部材・枠) 450×600タイプ…1台 スライドコア 10コ・キャップ 10コ・取付用ビス
点検口(フタ部材・枠) 600×600タイプ…1台 スライドコア 12コ・キャップ 12コ・取付用ビス
※収納庫は付属されておりません。詳細は総合カタログもしくはP17掲載のQRコードからご確認ください。
※SPF-R4560S、SPF-R6060Sの点検口のフタは、シート貼り完成品ですので現場でフタを組み立てる必要はありません。

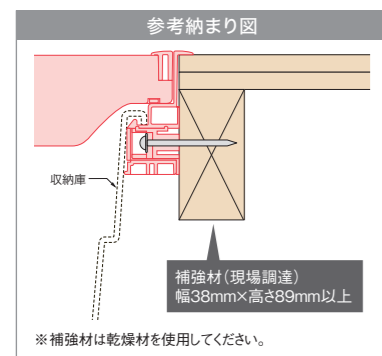

注意

- ◎補強材(現場調達)は幅38×高さ89mm以上のもをご用意ください。
- ◎床の開口部が荷重に耐えられるよう、下地組みは十分強度が確保できるように施工してください。
- ◎シート貼り完成品以外のフタの仕上げ材は、現場にて用意してください。
- ◎フローリング合わせタイプは、板厚12mm専用タイプと板厚15mm専用タイプがありますのでご注意ください。(板厚12mm専用品は12mmを超える板厚には使用できません。また、板厚15mm専用品は15mmを超える板厚には使用できません。)
- ◎クッションフロア合わせタイプは、クッションフロアの厚みが1.8mm~2.0mmのクッションフロアしか対応できませんのでご注意ください。
- ◎クッションフロアを貼る際の接着剤はウレタン系が適当です。ラテックス系、水性エマルジョン系は使用できません。また、アクリル系の両面テープを全面使用して貼ることも可能です。
- ◎調整面板はABS製品です。クッションフロア材との接着性は接着剤メーカーにお問い合わせの上ご使用ください。
- ◎施工の際は、ホームページ記載の注意事項をご確認いただき、施工説明書に従って施工してください。

●ご注文時の注意事項 品番の後に色型番をご記入ください。 記入例: SPF-R4560F12-□□IV(アイボリーの場合)
※梱包ケースや伝票類の色表示は、従来通りカタカナ表記となります。あらかじめご了承ください。

運賃についてはP.34をご確認ください。

高気密型床下点検口 (断熱型)

すっきりとした断熱材内蔵型。



タイプ	対応収納庫
450×600タイプ	SPF-45S2
600×600タイプ	SPF-60S1、SPF-60S2、SPF-60S3

断熱型 熱貫流率:0.48W/(m²·k)以下

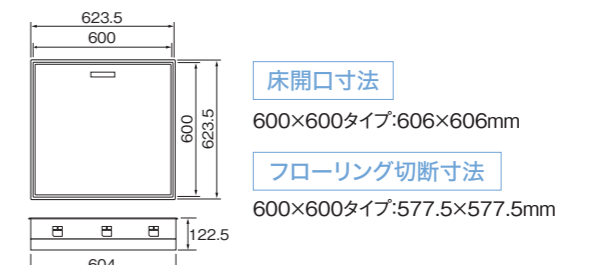
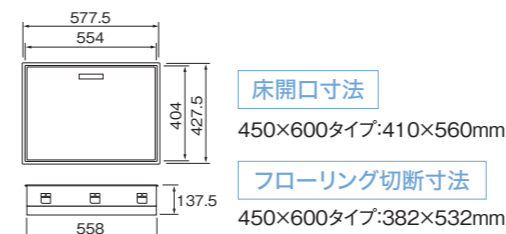

※フローリング(現場調達)はイメージでセットしています。

タイプ	フローリング合わせタイプ [板厚12mm専用]	フローリング合わせタイプ [板厚15mm専用]	クッションフロア合わせタイプ [厚さ 1.8~2.0mmに対応]	シート貼り完成品*
色型番 色・柄	IV NL MB アイボリー ナチュラル ミディアルタン DB BB LG ダークブラウン ブラックブラウン ライトグレー	IV NL MB アイボリー ナチュラル ミディアルタン ※IVは600×600タイプのみ DB BB ダークブラウン ブラックブラウン	IV NL MB アイボリー ナチュラル ミディアルタン DB BB LG ダークブラウン ブラックブラウン ライトグレー	IV DB アイボリー ダークブラウン
品番	SPF-R45F12-UA1-□□	SPF-R45F15-UA1-□□	SPF-R45C-UA1-□□	SPF-R45S-UA1-□□
正価	36,650円/セット	39,550円/セット	41,050円/セット	43,200円/セット
品番	SPF-R60F12-UA1-□□	SPF-R60F15-UA1-□□	SPF-R60C-UA1-□□	SPF-R60S-UA1-□□
正価	42,550円/セット	45,500円/セット	46,900円/セット	49,900円/セット
材質	【断熱フタ】緑材:PP 断熱底フタ:ABS+断熱材硬質ウレタンフォーム 【断熱外枠】枠PP+断熱材EPS 【内フタ】PET			
梱包	1セット/ケース			

セット明細:点検口(フタ部材・枠) 450×600タイプ…1台 スライドコア 10コ・キャップ 10コ・内フタ1コ・取付用ビス
点検口(フタ部材・枠) 600×600タイプ…1台 スライドコア 12コ・キャップ 12コ・内フタ1コ・取付用ビス
※収納庫は付属されておりません。詳細は総合カタログもしくはP17掲載のQRコードからご確認ください。
※SPF-R45S-UA1、SPF-R60S-UA1の点検口のフタは、シート貼り完成品ですので現場でフタを組み立てる必要はありません。

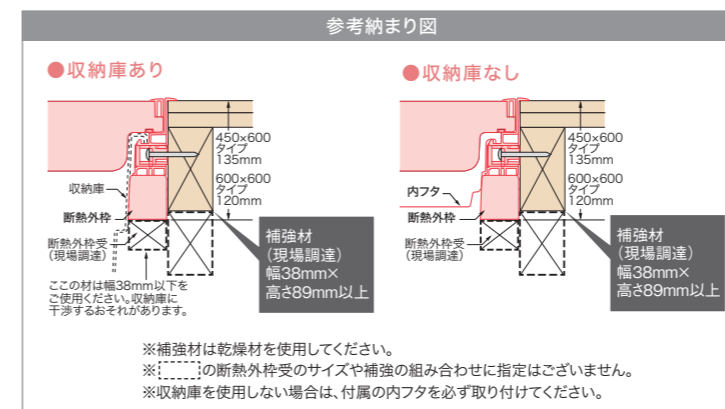

注意

- ◎補強材(現場調達)は幅38×高さ89mm以上のもをご用意ください。
- ◎床の開口部が荷重に耐えられるよう、下地組みは十分強度が確保できるように施工してください。
- ◎シート貼り完成品以外のフタの仕上げ材は、現場にて用意してください。
- ◎フローリング合わせタイプは、板厚12mm専用タイプと板厚15mm専用タイプがありますのでご注意ください。(板厚12mm専用品は12mmを超える板厚には使用できません。また、板厚15mm専用品は15mmを超える板厚には使用できません。)
- ◎クッションフロア合わせタイプは、クッションフロアの厚みが1.8mm~2.0mmのクッションフロアしか対応できませんのでご注意ください。
- ◎クッションフロアを貼る際の接着剤はウレタン系が適当です。ラテックス系、水性エマルジョン系は使用できません。また、アクリル系の両面テープを全面使用して貼ることも可能です。
- ◎底フタはABS製品です。クッションフロア材との接着性は接着剤メーカーにお問い合わせの上ご使用ください。
- ◎施工の際は、ホームページ記載の注意事項をご確認いただき、施工説明書に従って施工してください。

●ご注文時の注意事項 品番の後に色型番をご記入ください。 記入例: SPF-R45F12-UA1-□□IV(アイボリーの場合)
※梱包ケースや伝票類の色表示は、従来通りカタカナ表記となります。あらかじめご了承ください。

運賃についてはP.34をご確認ください。

フチなし高気密型床下点検口 FUCHINE (標準型)



軽無垢フローリング(15mm)に対応

フタ部分の下地材を点検口まわりと同様の合板下地とすることで接着剤と釘またはステーブルでの施工が可能となりました。



キシミやガタつきを抑制

980N(100kgf)の荷重でも、たわみはわずか3mm以下。キッチン前や洗面所などの生活動線に取り付けても、気になるキシミやガタつきがなく、歩行時に不快感がありません。

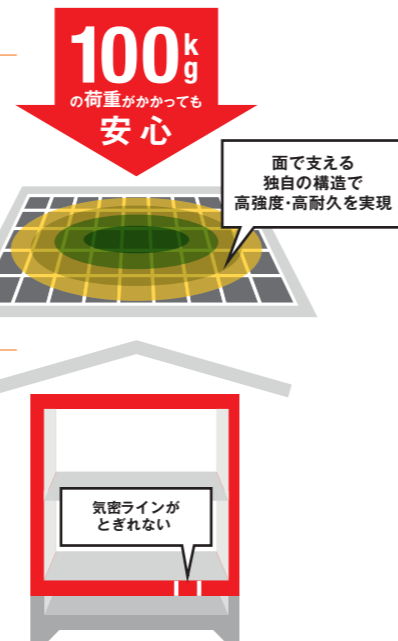

気密性を徹底的に追求

フタと枠の気密材により、極めて優れた気密性を実現します。シールパッキンはベース材のくぼみがあるので弾性が損なわれず、気密性を保持してガタつきを防止します。

収納庫も設置可能

深さの違う3タイプの収納庫をご用意しておりますので、収納スペースとしてもご利用いただけます。嵌め込むだけなので後からでも設置可能です。

※収納庫をご使用いただく場合は、**下地合板(24mm)**の天面から土間まで右記の高さが必要です。



フチなし高気密型床下点検口 FUCHINE (標準型)

これまでの常識を覆すフチのない高気密型の床下点検口。



下地合板:24mm+仕上げ材15mmを想定した製品です。

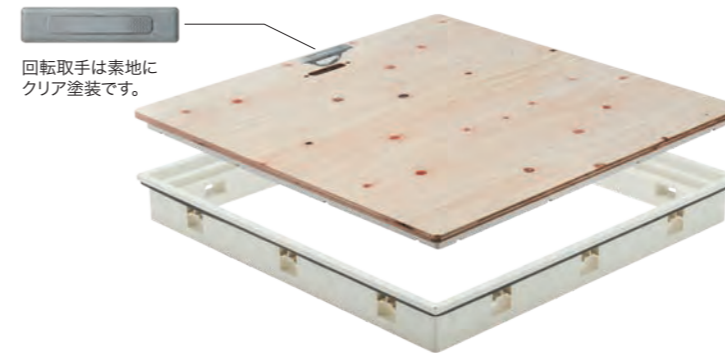

回転取手は素地にクリア塗装です。

タイプ	対応収納庫
600×600タイプ	SPF-60S1、SPF-60S2、SPF-60S3

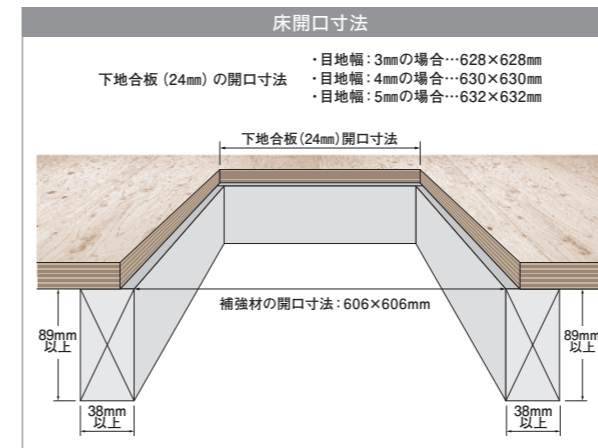
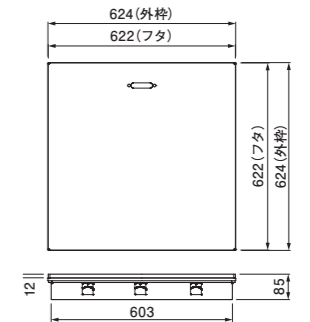

標準型	
品番	SPF-FN6060
材質	【フタ】下地材:合板(t:12mm)* 底フタ:ABS ※合板は、F☆☆☆☆を使用しています。 【枠】PP 【回転取手】亜鉛ダイカスト(クリア塗装)
梱包	1セット/ケース
正価	45,500円/セット
セット明細	点検口(フタ部材・枠)600×600タイプ1台・高さ調整用ネジ4本・スライドコア12コ・キャップ12コ・スライドコア用木ネジ12本・回転取手(取付ネジ・スペーサー)
※収納庫は付属されておりません。詳細は総合カタログもしくはP17掲載のQRコードからご確認ください。	

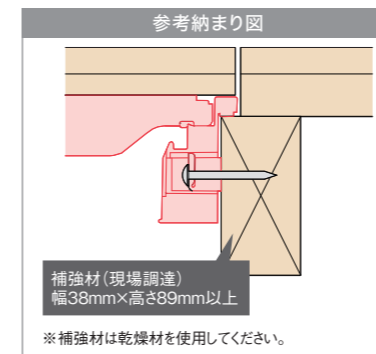

注意

- ◎製品の特性上、仕上げ材の小口部分に保護がありません。そのため、仕上げ材の割れ・欠けが発生するおそれがあります。上記要因によるけがのおそれがありますので、事前にお施主様へのご説明をおこなってください。
- ◎無垢フローリングは環境の影響を受けて伸縮をする特性があります。仕上げ材の影響(材種の特性や湿度などの影響)により、フタ部分の反り・ねじれなどの変形が生じるおそれがあります。
- ◎仕上げ材の施工は各仕上げ材メーカーの指示(フローリング間の隙間を大きく取る等)に従ってください。
- ※ただし、仕上げ材の固定に釘またはステーブルを併用する際は以下にご注意ください。
 - FUCHINEフタ部分に使用する釘またはステーブルは25mm程度のものを使用し、打ち付け箇所は通常の1.5倍程度おこなってください。
- ◎仕上げには小口部分の保護が無くても問題の無い仕上げ材をご使用ください。
- ◎柔軟性の無い仕上げ材は避けてください。フタは100kg(980N/100kgf)の荷重に対し3mm弱のたわみが生じます。
- ◎下地開口部の目地幅は仕上げ材の特性に合わせて適切に設けてください。 Ex) 乾燥時期の施工は目地幅を大きく取る。
- ◎仕上げ材の特性による変形でガタつきや段差が発生するおそれがあります。発生した場合には、微調整をおこなってください。
- ◎仕上げ材の特性による変形でフタの開閉ができなくなるおそれがあります。開閉ができなくなった場合には、開閉部の目地幅の調整をおこなってください。
- ◎取手部のネジとスペーサーの長さは仕上げ材の厚さ15mmを想定した長さになっています。また、取手の色は1色のみです。(素地にクリア塗装品)
- ◎施工の際は、ホームページ記載の注意事項をご確認いただき、施工説明書に従って施工してください。

体組成計付き 高気密型床下点検口 NORNE (置換えタイプ)

既にJoto床下点検口を設置している方専用

NORNE

体組成計付き 高気密型床下点検口



置換えタイプ

お家の床下点検口がNORNE(ノルネ)に変身!
※当製品の利用には条件がございます。詳しくはページ下の取付条件をご覧ください。

フタを交換するだけ
取り付けカンタン! **15秒**

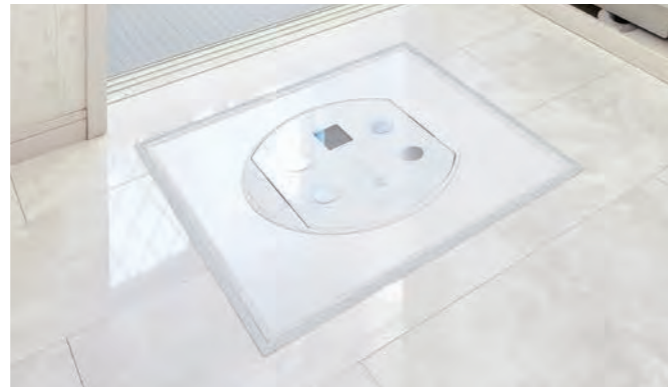

NORNEの特設サイトではコンセプトムービーやユーザーボイスもご覧いただけます。

<https://www.joto.com/feature/norne/>



置換えの3 Step

◎取付け条件など、詳細は右ページをご確認ください。



既存点検口のフタを取り外す



フタの交換



体組成計の取り付け



△置換えタイプの設置動画はこちら



出し入れ不要



掃除が簡単



測定データを記録

専用アプリ:
TANITA Record
HealthPlanet

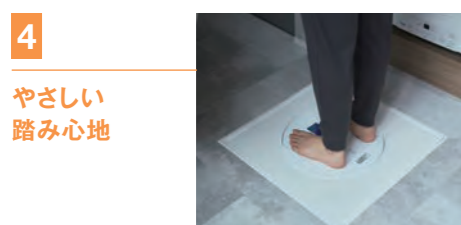

やさしい
踏み心地



大切な家族にも



床下収納庫
としても

健康づくりに欠かせない10項目で計測

デュアル周波数測定で、2種類の周波数を使い分けることにより、より細かくからだの情報を分析できます。



体組成計付き 高気密型床下点検口 NORNE (置換えタイプ)

タニタ社とコラボレーションした、体組成計が一体となった床下点検口の置換えタイプです。

標準型

既にJoto床下点検口を設置している方専用

NORNE

体組成計付き 高気密型床下点検口

置換えタイプ

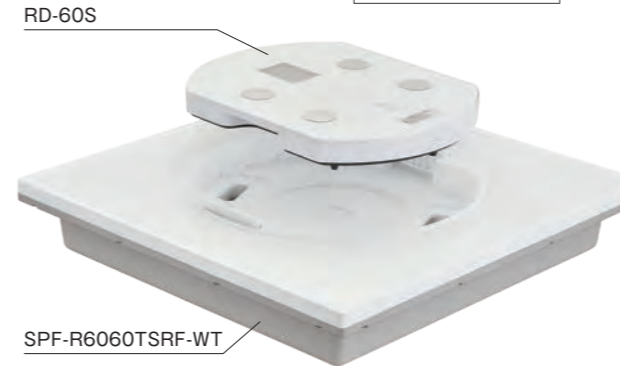

「NORNE/ノルネ」は、城東テクノ株式会社の登録商標です。

タイプ	対応収納庫
600×600タイプ	SPF-60S1、SPF-60S2、SPF-60S3

■製品図[セット図]

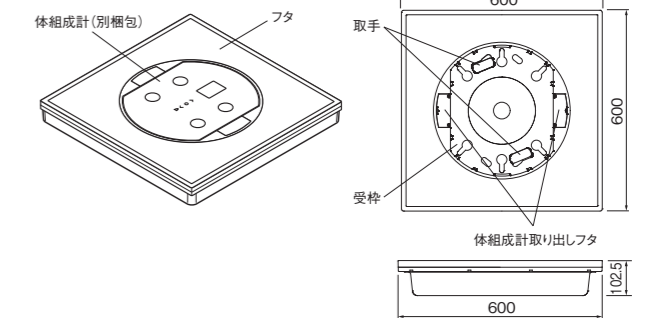

床開口寸法 606×606mm

高気密型床下点検口 NORNE置換えタイプ

標準型	
タイプ	600×600サイズ シート貼り完成品(※1)
品番	SPF-R6060TSRF-WT
色・柄	ホワイト(※2)
材質	【フタ】緑材:PP 底フタ:ABS
交換可能点検口	フタ:600×600mm 枠(外寸):623×623mm
梱包	1台/ケース
正価	39,000円/台

※1 点検口のフタは、シート貼り完成品ですので現場でフタを組み立てる必要はありません。
※2 NORNEの高気密型床下点検口の枠は専用のホワイト色です。他の高気密型床下点検口の枠にホワイト色の設定はございません。

※収納庫は付属されておりません。詳細は総合カタログもしくはP17掲載のQRコードからご確認ください。
※SPF-R6060TSRF-WTには断熱タイプの仕様はございません。

体組成計(専用品)

品番	RD-60S
色・柄	ホワイト
計量範囲	0~180kg
最小表示	100g(0~100kg)/200g(100~180kg)
電源	DC6V 単3形アルカリ乾電池(LR6)×4本*
寸法	約幅302mm×高さ44mm×奥行386mm
通信方式	Bluetooth® Low Energy technology
梱包	1台/ケース
正価	50,000円/台

*電池は付属しません。
※SPF-R6060TSRF-WTとRD-60Sは別売、別梱包です。必ずセットでご使用ください。またご注文の際もセットでご発注ください。
※本製品は体組成を正確に計測するために、体組成計本体とその周囲に多少の隙間が生じます。
※Bluetooth®のフードマークおよびロゴは、Bluetooth SIG, Inc.の商標であり、城東テクノ株式会社はこれらのマークをライセンスに基づいて使用しています。
※RD-60Sの製品情報は株式会社タニタのWEBサイトには掲載されておりません。詳細は当社WEBサイトまたはRD-60Sの取扱説明書をご覧ください。

⚠️ 取付条件とご注意事項 当製品の取付条件は、下記3点の全てに該当する必要があります。必ずご購入前にご確認ください。

- お使いの既存点検口がJoto製であることをご確認ください。
床下点検口のフタ裏に『Joto』または『SPF』の刻印があるかをご確認ください。
- お使いの既存点検口のフタサイズが600×600mmであることをご確認ください。
- 床面のゆがみなどが原因で、枠と縁が干渉するなどフタの開閉が固い場合、NORNE置換えタイプが設置できない可能性があります。

その他の注意事項

※フタと断熱材が一体となったタイプ(断熱型:BLA1・UA1)からの交換の場合、フタ部分の断熱性能が下がってしまいます。(断熱性能を維持する場合は別途工事が必要となります。)
※フタの中に断熱材が付いているタイプ(高断熱型:BL2・BC2、寒冷地高断熱型:BL3、高断熱026型:UB3)の場合、本製品と既存の断熱フタとが干渉するため、既存の断熱フタは併用いただけません。その結果、点検口部分の断熱性能が下がってしまいます。あらかじめご注意ください。(断熱性能を維持する場合は工事が必要となります。)



▲フタ裏

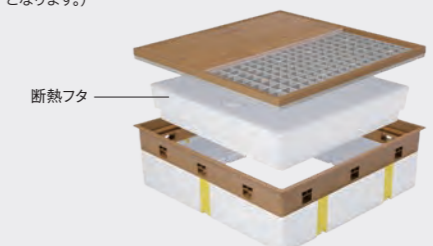

●ご注文時の注意事項 運賃についてはP.34をご確認ください。

リフォーム用幕板カバー



軽量で構造に負担をかけない!

カバー材1本(約3m)あたり約3kgと軽量で構造にかかる負担を最小限に抑えます。

簡単&シンプルな省施工設計

ビスでカバー材を留めつけるシンプルな施工方法。



選べるカラーバリエーション!

ホワイト、アンバーグレー、ブラックの3色展開。既存幕板からのイメージ変更も可能です。

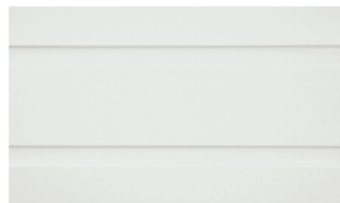

ホワイト



アンバーグレー

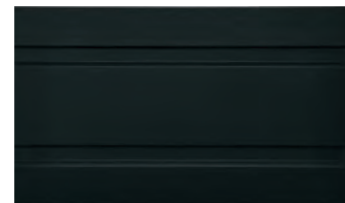

ブラック

役物一覧



出隅



入隅



ジョイントカバー



エンドキャップ
(1セット:左右各1個)

リフォーム用幕板カバー

外装塗装時の更なる意匠性アップに。



施工資料

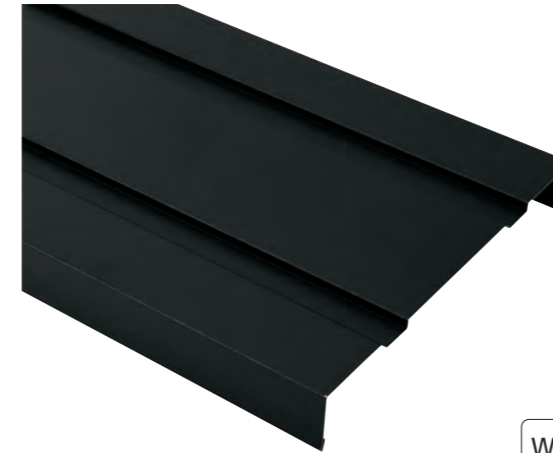

W200

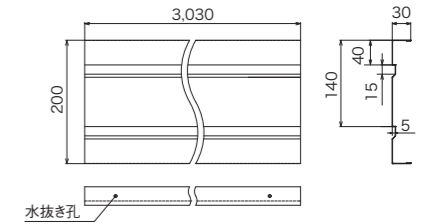

W230

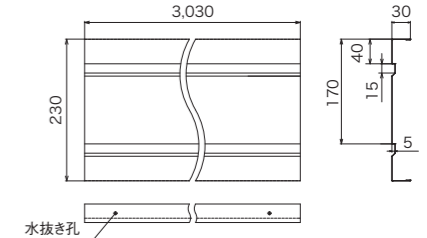

ホワイト アンバーグレー ブラック

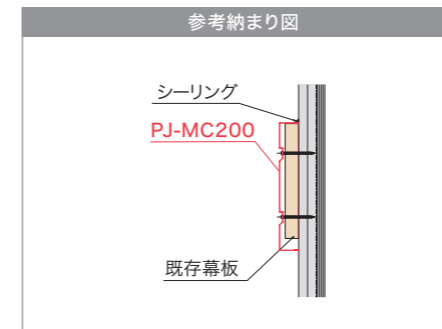

品番	PJ-MC200-□□	PJ-MC230-□□
色型番	WT・AG・BK	
色柄	ホワイト・アンバーグレー・ブラック	
寸法	200×30×3,030mm	230×30×3,030mm
材質	カラーGL鋼板* (厚さ:0.35mm) *JIS G3322	
梱包	2本/ケース	
正価	9,110円/本	10,630円/本
付属品	近似色ビス(45mm×20本、65mm×20本)/ケース	

役物(別売品) PJ-MC200対応

品名	出隅	入隅	ジョイントカバー	エンドキャップ
品番	PJ-MC200SD-□□	PJ-MC200SI-□□	PJ-MC200JC-□□	PJ-MC200EC-□□
色型番	WT・AG・BK			
色柄	ホワイト・アンバーグレー・ブラック			
材質	カラーGL鋼板* (厚さ:0.35mm) *JIS G3322			
梱包	2コ/ケース			1セット(左右各1個)/ケース
正価	4,560円/コ	5,820円/コ	2,790円/コ	8,100円/セット
付属品	近似色ビス(45mm×10本、65mm×10本)/ケース			

役物(別売品) PJ-MC230対応

品名	出隅	入隅	ジョイントカバー	エンドキャップ
品番	PJ-MC230SD-□□	PJ-MC230SI-□□	PJ-MC230JC-□□	PJ-MC230EC-□□
色型番	WT・AG・BK			
色柄	ホワイト・アンバーグレー・ブラック			
材質	カラーGL鋼板* (厚さ:0.35mm) *JIS G3322			
梱包	2コ/ケース			1セット(左右各1個)/ケース
正価	5,320円/コ	6,840円/コ	3,290円/コ	9,370円/セット
付属品	近似色ビス(45mm×10本、65mm×10本)/ケース			

注意

- ◎本製品はカバー専用です。必ず既存幕板の上にかぶせて取り付けください。
- ◎既存幕板の厚みが25mmを超える場合は、本製品は取り付けできません。
- ◎施工の際は、ホームページ記載の注意事項をご確認いただき、施工説明書に従って施工してください。

●ご注文時の注意事項 品番の後に色型番をご記入ください。 記入例: PJ-MC200-WT (ホワイトの場合)
*梱包ケースや伝票類の色表示は、従来通りカタカナ表記となります。予めご了承ください。

運賃についてはP.34をご確認ください。

リフォーム用防虫網 (後付けタイプ)

既存住宅の外壁通気層の下端に取り付け可能な防虫網

Jotoキノパッキング工法の換気スリット部分へは使用しないでください。



施工資料

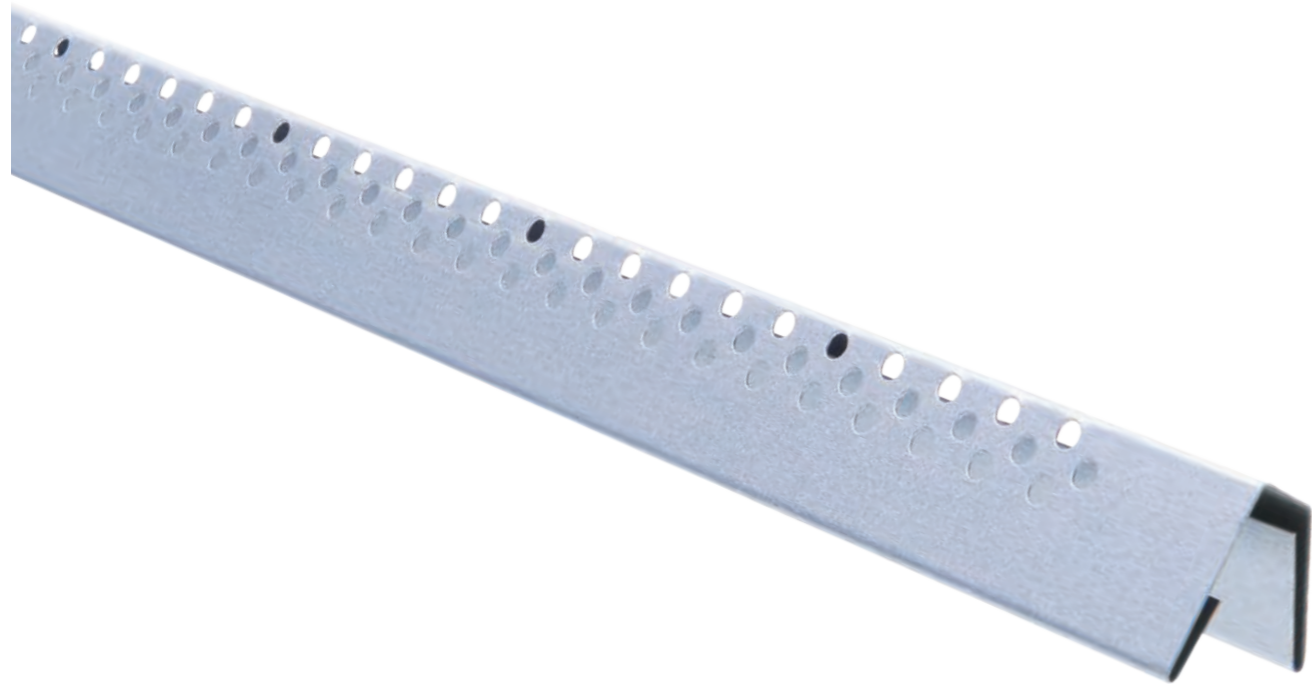

品番	BSF-R21
色・柄	シルバー
長さ	1,820mm
材質	カラーGL鋼板*(厚さ:0.35mm) *JIS G3322
梱包	10本/ケース
正価	4,830円/本

有効換気面積: ※防虫孔部分 23cm/m

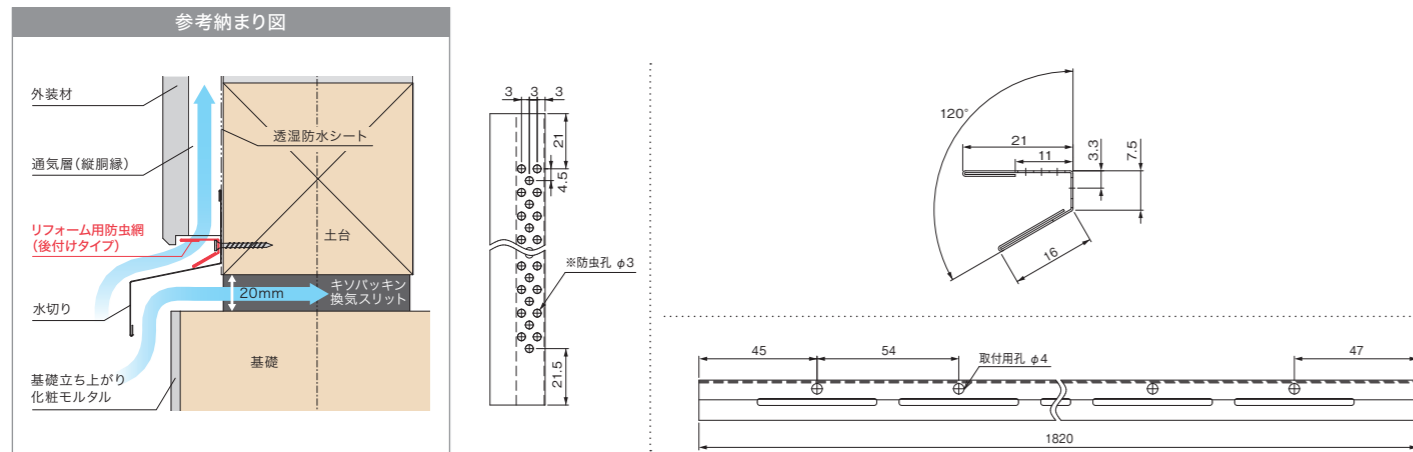

- 注意**
- ◎塗表面と比較して錆びやすい小口部分は必要に応じて専用塗料を塗るなどの処置をおすすめします。
 - ◎Jotoキノパッキング工法の換気スリット部分へは使用しないでください。床下換気面積が建築基準法や住宅支援機構などの規定を満たせません。
 - ◎本製品は役物のご用意はございません。ご注意ください。
 - ◎ホコリ、ゴミなどで目詰まりを起こす可能性があります。定期的に取り除くことをおすすめします。
 - ◎小動物・虫などの侵入を完全に防止するものではありません。
 - ◎施工の際は、ホームページ記載の注意事項をご確認ください。

●ご注文時の注意事項 運賃についてはP.34をご確認ください。

防虫網

壁体内への蜂やコウモリの侵入防止策に。

Jotoキノパッキング工法の換気スリット部分へは使用しないでください。

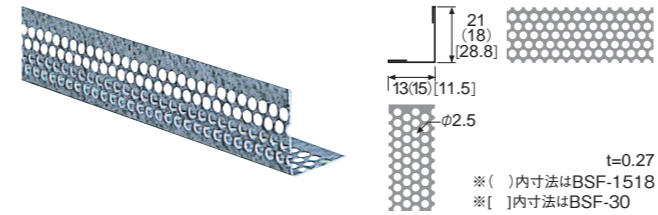

品番	BSF-1321	BSF-1518	BSF-30
色・柄		無塗装	
長さ		1,820mm	
材質		GL鋼板(厚さ:0.27mm)	
梱包		20本/ケース	
正価		530円/本	

有効換気面積: BSF-1321:21mm方向 56cm²/m・13mm方向 42cm²/m
BSF-1518:18mm方向 56cm²/m・15mm方向 42cm²/m
BSF-30 :28.8mm方向 77cm²/m
上記方向でご使用頂けます。

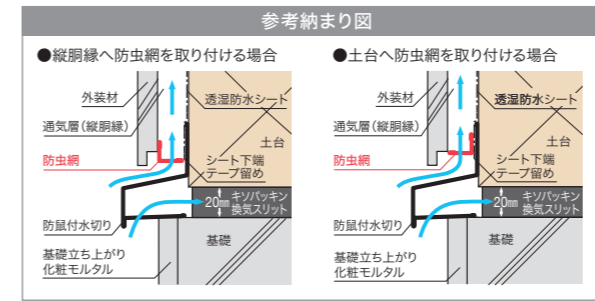

注意

- ◎Jotoキノパッキング工法の換気スリット部分へは使用しないでください。床下換気面積が建築基準法や住宅金融支援機構などの規定を満たせません。
- ◎BSF-30は、28.8mm方向のみご使用頂けます。
- ◎本製品はおおよそ450mmピッチでステンレス釘にて取り付けてください。
- ◎施工の際は、ホームページ記載の注意事項をご確認ください。

防虫網 (ロールタイプ)

壁体内への蜂やコウモリの侵入防止策に。

Jotoキノパッキング工法の換気スリット部分へは使用しないでください。



品番	BSG-100	BSG-140	BSG-200
色・柄		グレー	
長さ		27m	
材質		グラスファイバー+PVC	
幅	100mm	140mm	200mm
開口率		66%(18×16メッシュ)	
梱包		1巻	
正価	9,240円/巻★	13,200円/巻★	18,480円/巻★

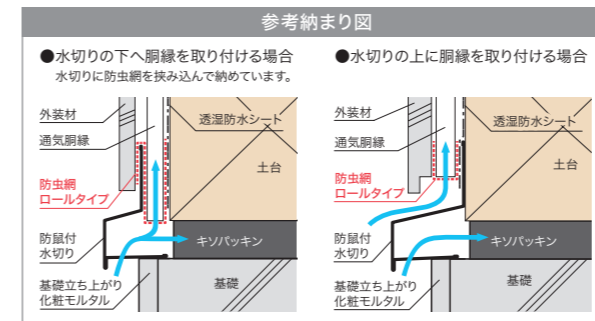

注意

- ◎外壁通気層に施工の際は、釘・タッカーなどで、胴縁や合板などの下地にネットのたるみが生じないように留め付けてください。
- ◎Jotoキノパッキング工法の換気スリット部分へは使用しないでください。床下換気面積が建築基準法や住宅金融支援機構などの規定を満たせません。
- ◎小動物・虫などの侵入を完全に防止するものではありません。
- ◎施工の際は、ホームページ記載の注意事項をご確認ください。

●ご注文時の注意事項 運賃についてはP.34をご確認ください。

リフォーム用通気見切

住宅の外壁を重ね張りリフォームをする際の換気部材



施工資料

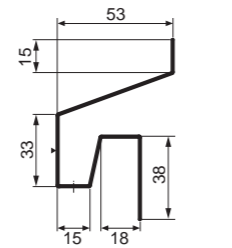

▶は化粧面を示す。
適応外装材厚さ：18mmまで

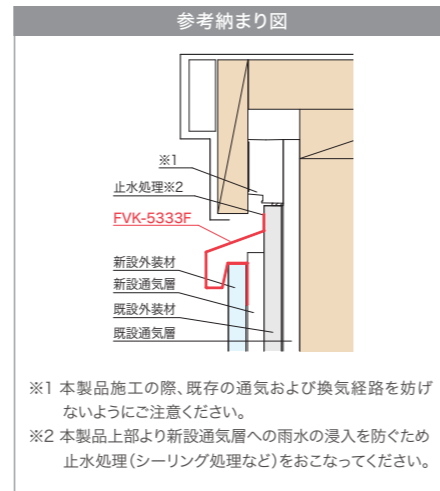

※1 本製品施工の際、既存の通気および換気経路を妨げないようにご注意ください。
※2 本製品上部より新設通気層への雨水の浸入を防ぐため止水処理（シーリング処理など）をおこなってください。

◎発注受付：1本単位

品番	FVK-5333F-□□	XFVK-5333F-□□	受注生産品
色型番	WT・BK	SV・AG・CB	
色・柄	ホワイト・ブラック	シルバー・アンバーグレー・シックブラウン	
長さ	3,030mm		
材質	カラーGL鋼板*(高耐食仕様、厚さ:0.35mm) *JIS G3322		
梱包	4本/ケース	—	
正価	6,040円/本	— (オープン)	
有効換気面積:11cm ² /m			



※SV、AG、CB色は受注生産品ですので、納期が2〜3週間かかります。
受注生産品につき、運賃を別途申し受けます。

役物一覧



役物(別売品)

FVK-5333F対応				XFVK-5333F対応				
品名	出隅	入隅	ジョイントカバー	エンドキャップ	出隅	入隅	ジョイントカバー	エンドキャップ
品番	FVK-5333FSD-□□	FVK-5333FSI-□□	FVK-5333FJC-□□	FVK-5333FEC-□□	XFVK-5333FSD-□□	XFVK-5333FSI-□□	XFVK-5333FJC-□□	XFVK-5333FEC-□□
色型番	WT・BK				SV・AG・CB			
色・柄	ホワイト・ブラック				シルバー・アンバーグレー・シックブラウン			
材質	カラーGL鋼板*(高耐食仕様、厚さ:0.35mm) *JIS G3322							
梱包	2コ/ケース	6コ/ケース	2セット(左右各2個)/ケース	—	—	—	—	—
正価	2,740円/コ★	805円/コ★	3,030円/セット★	—	—	—	—	— (オープン)

施工時の注意事項

- 既存外壁の防水機能が十分に保たれていることを確認してください。
- 上記確認にて補修が必要な箇所は施工前に補修をおこなってください。
- 本製品施工の際、既存の通気および換気経路を妨げないようにご注意ください。
- 本製品上部より新設通気層への雨水の浸入を防ぐため止水処理（シーリング処理など）をおこなってください。

例：既存外壁のクラック部補修

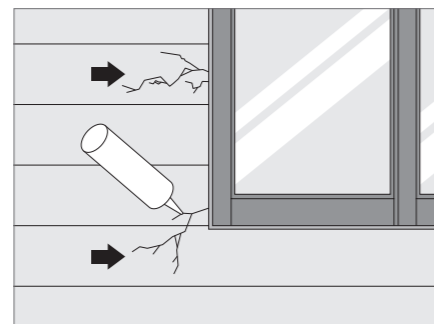

例：シーリング目地劣化の補修

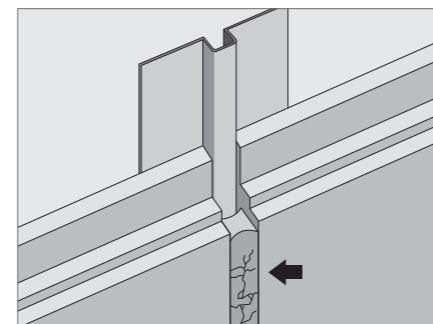

⚠注意 ◎施工の際は、ホームページ記載の注意事項をご確認ください。

◎ご注文時の注意事項 品番の後に色型番をご記入ください。記入例：FVK-5333F-**WT**(ホワイトの場合)
※梱包ケースや伝票類の色表示は、従来通りカタカナ表記となります。予めご了承ください。

運賃についてはP.34をご確認ください。

ハウステップ ボックスタイプ

勝手口への設置に最適なボックスタイプ。



施工資料

独自素材採用でお手入れ簡単、しかも耐久性抜群

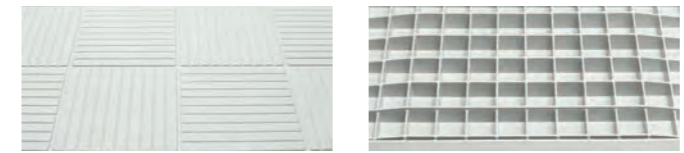

上り下りしやすい 階段設計

30°

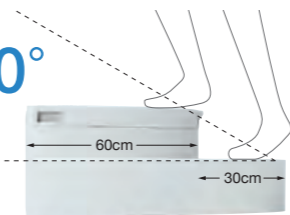

地面に固定するだけの簡単設置



簡単施工でシロアリの侵入経路を断つ!

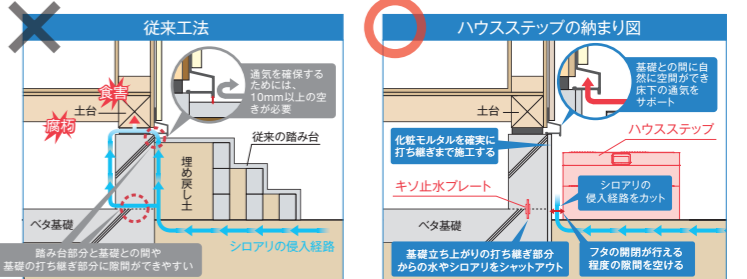

収納庫付き

CUB-8060S 小ステップあり

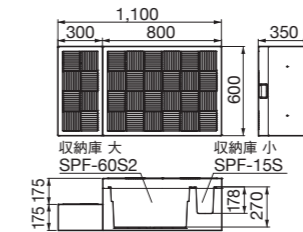
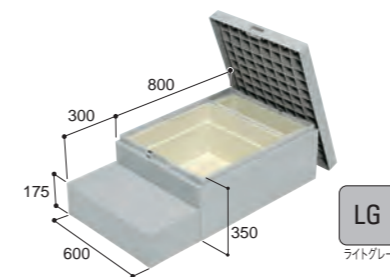

品番	CUB-8060S
収納庫	2コ付き
色・柄	ライトグレー
寸法	600×1,100×350(175)mm
材質	JC(ポリオレフィン樹脂+炭酸カルシウム)
梱包	1セット/ケース
正価	60,700円/セット
セット	ハウステップ1台・フタ1枚
明細	収納庫:大1コ、小1コ・ベグセット(4本入)2袋

CUB-A8060S-H1 小ステップあり

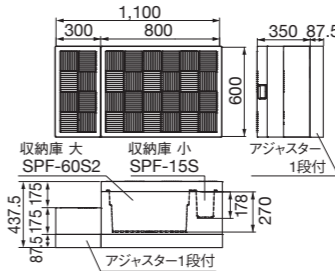
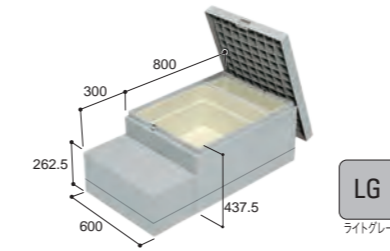

品番	CUB-A8060S-H1
収納庫	2コ付き
色・柄	ライトグレー
寸法	600×1,100×437.5(262.5)mm
材質	JC(ポリオレフィン樹脂+炭酸カルシウム)
梱包	1セット/ケース
正価	76,550円/セット
セット	ハウステップ1台・フタ1枚
明細	収納庫:大1コ、小1コ・ベグセット(4本入)2袋

CUB-8060-A2S 小ステップなし

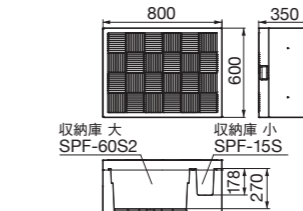
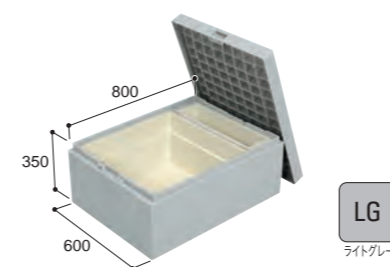

品番	CUB-8060-A2S
収納庫	2コ付き
色・柄	ライトグレー
寸法	600×800×350mm
材質	JC(ポリオレフィン樹脂+炭酸カルシウム)
梱包	1セット/ケース
正価	53,150円/セット
セット	ハウステップ1台・フタ1枚
明細	収納庫:大1コ、小1コ・ベグセット(4本入)2袋

※本カタログ掲載につきましては、一部抜粋掲載となっており、全品番は掲載していません。
掲載外商品につきましては、弊社ホームページ、又は総合カタログをご確認ください。

◎ご注文時の注意事項 運賃についてはP.34をご確認ください。

FRPグリッド基礎補強工法



既設コンクリート基礎を補強し耐震性UP!

現行RC基礎相当の耐震強度を実現することが可能です。

施工スペースが少ない狭い場所にも対応!

FRPグリッドは軽く、鉄筋と比べて断面も薄いので、運搬が容易で重機も不要です。加えて基礎の増し打ちのような厚みも必要ないので、狭いスペースで施工が可能です。

室外機、配管、雨樋等の移設が不要!

ERモルタルの塗り込み厚さが15mmあれば良いので、屋外配管や室外機などの設備を移設せずに施工ができます。

短工期プラス住みながらの施工が可能に!

床を剥がさずに施工する事が可能な上に、嫌なおいもほとんどなく、住みながらの施工が可能です。加えて、最短3日での施工も可能という短工期で経済性にも優れています。

※上記は標準的な条件の場合であり、現場状況などにより異なります。

一般財団法人 日本建築防災協会 技術評価取得
評価番号 DPA-住技-52-2

施工手順

<p>1 事前処理</p> <p>ひび割れ等補修、化粧モルタルの撤去 ひび割れ注入、断面補修等の処理を施し、表面の化粧モルタルを撤去する。</p>	<p>2 下地処理</p> <p>ケレン (表面を平滑処理) 既設コンクリート面の脆弱部や油脂等を除去し、平滑に処理する。</p>	<p>3 グリッド取付け</p> <p>グリッドを固定 ●専用アンカーピンにて水平方向に300mm以下。鉛直方向には上下2カ所設置する。 ●グリッド上下に被覆代を10mm確保する。 ●継手は縦筋3本以上(150mm)重ねる。</p>
<p>4 プライマー塗布</p> <p>付着強度の確保 ERモルタルの付着強度を得る処理。ドライアウトによる付着低下を防止するため、所定のプライマーを塗布。 (原液:水=1:2に希釈)</p>	<p>5 ERモルタル塗り込み</p> <p>ERモルタル塗り込み FRPグリッドの格子内に確実に充填する。所定の厚さ(15mm)になるよう仕上げる。 (水:3.0~3.4kgに対しERモルタル:1袋20kg)</p>	<p>6 グリッド露出部処理</p> <p>FRPグリッドの保護塗装 紫外線対策のため、換気口部分の露出したFRPグリッドの保護塗装を行う。</p>
<p>7 完成</p> <p>報告書の提出 施工報告書と施工チェックシートを作成し、お客様に提出し、施工チェックシートは、FRPグリッド基礎補強工法技術委員会にも提出。</p>		

適用要件

A 対象建築物

建物用途	木造住宅、または特殊なものを除く学校校舎、幼稚園舎等の木造建築物
構法	在来軸組構法、伝統的構法、枠組壁構法
規模	3階建て以下、住宅では500㎡以下

B 対象基礎の種類

適用可能		
無筋コンクリート	基礎Ⅱ	ひび割れなし
無筋コンクリート	基礎Ⅱ	軽微なひび割れがある(ひび割れ幅0.3mm以下)
有筋コンクリート	基礎Ⅱ	軽微なひび割れがある(ひび割れ幅0.3mm以下)

補修後 適用可能		
無筋コンクリート	基礎Ⅲ	ひび割れがある(ひび割れ幅0.3mmを超え1mm以下)
有筋コンクリート	基礎Ⅱ	ひび割れがある(ひび割れ幅0.3mmを超え1mm以下)
有筋コンクリート	基礎Ⅱ	ひび割れがある(ひび割れ幅1mmを超え3mm以下)

C 対象基礎の寸法・コンクリート強度

寸法	基礎幅120mm以上・基礎高300mm以上・換気孔幅:300mm以下、高150mm以下
強度	コンクリート圧縮強度 13.5N/㎡以上

FRPグリッド基礎補強工法は、所定の講習を受け認定された方のみへの販売となります。

FRPグリッド基礎補強工法を設計・施工するには、FRPグリッド基礎補強工法技術委員会が開催する講習を受講し、認定が必要です。(製品ご発注には、講習修了認定番号が必要です。)

FRPグリッド基礎補強工法 設計施工技術講習会 講習修了証

・設計者用(施工・施工管理) ・施工・施工管理者用

※講習受講につきましては、一定の資格要件が必要です。当社営業所までお問い合わせください。



FRPグリッドは、炭素繊維、ガラス繊維などの高性能連続繊維を、耐食性に優れたビニルエステル樹脂に含浸・硬化させ、格子状に一体成型したFRP(繊維強化プラスチック)製の格子筋です。

鉄筋と比べて軽量でありながら、鉄筋の数倍の引張強度をもち、腐食の心配がありません。

製造元:日鉄ケミカル&マテリアル株式会社
総販売元:城東テクノ株式会社

FRPグリッド基礎補強工法技術委員会 構成会社【技術評価共同取得会社】

日鉄ケミカル&マテリアル株式会社・モリマーマテックス株式会社・城東テクノ株式会社・住友大阪セメント株式会社・株式会社地研工業

FRPグリッド基礎補強工法

住宅基礎耐震補強の新工法。

FRPグリッド

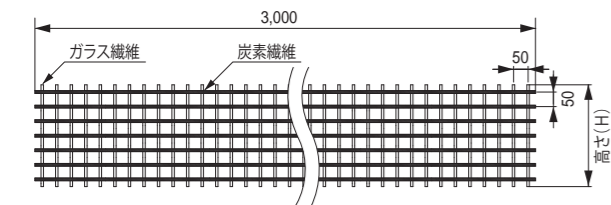
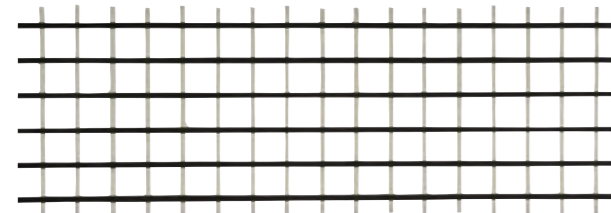

品番	FRP-CGR6	FRP-CGR8
色	水平材 鉛直材	黒(炭素繊維) 白(ガラス繊維)
寸法	格子間隔 厚み	50mm×50mm 約5mm
材質	繊維強化プラスチック	

アンカーピン



品番	FRP-STLF530
材質	ステンレス
寸法	φ5×30mm

ライオンボンドA



品番	FRP-RB-6
材質	アクリル系

コーナー用グリッド

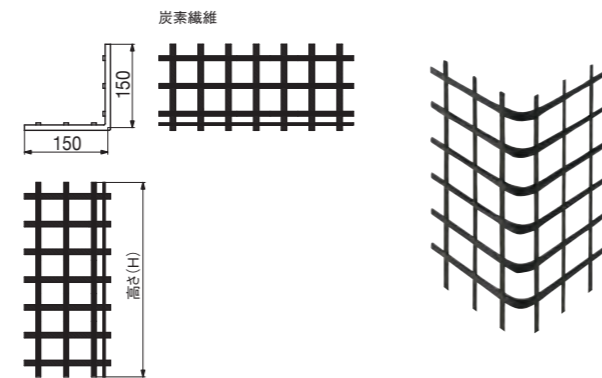

品番	FRP-CGR6SDI
色	水平材 鉛直材
寸法	格子間隔 厚み
材質	繊維強化プラスチック

ERモルタル



品番	FRP-PCM-20
材質	ポリマーセメントモルタル

テストピースセット



品番	FRP-TP
材質	紙

FRP グリッド基礎補強工法 価格表

品名	品番	梱包	長さ	高さ	正価
FRPグリッド	FRP-CGR6-H25-L30	1枚	3,000mm	250mm	41,500円/枚
	FRP-CGR6-H30-L30			300mm	55,000円/枚
	FRP-CGR6-H35-L30			350mm	65,850円/枚
	FRP-CGR6-H40-L30			400mm	75,200円/枚
FRPグリッド	FRP-CGR8-H25-L30	1枚	3,000mm	250mm	58,500円/枚
	FRP-CGR8-H30-L30			300mm	77,750円/枚
	FRP-CGR8-H35-L30			350mm	93,100円/枚
	FRP-CGR8-H40-L30			400mm	106,200円/枚
コーナー用グリッド	FRP-CGR6SDI-H25	1コ	150mm	250mm	5,880円/コ
	FRP-CGR6SDI-H30			300mm	7,500円/コ
	FRP-CGR6SDI-H35			350mm	8,820円/コ
	FRP-CGR6SDI-H40			400mm	9,960円/コ
アンカーピン	FRP-STLF530	100本/箱	—	—	56,800円/箱
ライオンボンドA	FRP-RB-6	1箱	—	—	32,100円/箱
ERモルタル	FRP-PCM-20	1袋(20kg)	—	—	15,300円/袋
テストピースセット	FRP-TP	3コ/ケース	—	—	— (オープン)

特注加工も承ります。

FRPグリッドは、上下50mm幅単位のオーダーカットを承ります。
※納期・価格等の詳細は最寄りの営業所までお問い合わせください。

注意 ◎FRPグリッド基礎補強工法は、所定の講習を受け認定された方のみへの販売となります。講習については当社営業所までお問合せください。
◎当社では工事を請け負っておりませんのであらかじめご了承ください。

◎ご注文時の注意事項 1回のご発注ごとに運賃を別途申し受けます。

運賃のお知らせ

一部製品発送時に運賃がかかりますので、ご注意ください。

運賃について

★マークのある製品の場合

品番	SP-N150M24-L24-WT	SP-N200M18-L27-WT	SP-N240M24-L27-□□
色型番	WT		WT・NL
色・柄	ホワイト		ホワイト・ナチュラル
寸法	150×24×2,400mm	200×18×2,700mm	240×24×2,700mm
材質	PVC(化粧面アクリルコーティング)		
梱包	1枚/ケース	2枚/ケース	1枚/ケース
正価	12,000円/枚★	15,000円/枚	20,400円/枚
付属品	—	小口隠しシール2枚	小口隠しシール1枚

- ★製品のみのご発注 …… 3ケース以下ご発注の際は運賃がかかります。
- ★製品と★なし製品を合わせたご発注 …… 運賃は元払いです。
- ★なし製品のみのご発注 …… 運賃は元払いです。

部材の場合

部材のため、数量問わず運賃が発生します。

品番	SP-BCA-WT
色型番	WT
色・柄	ホワイト
材質	皿特殊ビス:SUS 連結ワッシャー:黄銅 連結キャップ:PE
梱包	10セット/袋
正価	— (オープン) 部
セット明細	皿特殊ビス10本、連結ワッシャー10枚、連結キャップ10コ/袋

部 …… 部材のご発注は数量問わず運賃がかかります。

梱包費について

◎発注受付:1本単位

品番	FKV-5333F-□□	XFKV-5333F-□□
色型番	WT・BK	SV・AG・CB
色・柄	ホワイト・ブラック	シルバー・アンバーグレー・シックブラウン
長さ	3,030mm	
材質	カラーGL鋼板*(高耐食仕様、厚さ:0.35mm) *JIS G3322	
梱包	4本/ケース	—
正価	6,040円/本	— (オープン)

◎発注受付:1本単位 …… バラでのご発注が可能ですが、別途梱包費がかかります。

その他 以下の製品は、1回のご発注ごとに運賃がかかります。

鋼板製品の特注品、抗菌樹脂枠シリーズの特注品

リフォーム用高气密型床下点検口(受注生産品)、FRPグリッド基礎補強工法関連製品